

Homeowners Guide

Bath with Airjets

K-1969

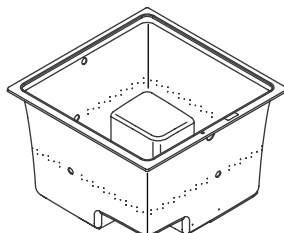

M product numbers are for Mexico (i.e. K-12345**M**)
Los números de productos seguidos de **M** corresponden a México
(Ej. K-12345**M**)
Français, page "Français-1"
Español, página "Español-1"

THE BOLD LOOK
OF **KOHLER**®

IMPORTANT SAFETY INSTRUCTIONS

INSTRUCTIONS PERTAINING TO A RISK OF FIRE, ELECTRICAL SHOCK, OR INJURY TO PERSONS

READ AND FOLLOW ALL INSTRUCTIONS

SAVE THESE INSTRUCTIONS



WARNING: When using electrical products, basic precautions should always be followed, including the following:



WARNING: Risk of personal injury. Do not permit children to use this unit unless they are closely supervised at all times.



WARNING: Risk of personal injury. To avoid injury, exercise care when entering or exiting the bath.



WARNING: Risk of electric shock. Do not permit electric appliances (such as a hair dryer, lamp, telephone, radio, or television) within 5' (1.5 m) of this bath with airjets.



WARNING: The use of alcohol, drugs, or medication can greatly increase the risk of fatal hyperthermia. Prolonged immersion in hot water may induce hyperthermia. Hyperthermia occurs when the internal temperature of the body reaches a level several degrees above the normal body temperature of 98.6°F (37°C). The symptoms of hyperthermia include an increase in the internal temperature of the body, dizziness, lethargy, drowsiness, and fainting. The effects of hyperthermia include: (a) failure to perceive heat, (b) failure to recognize the need to exit the bath, (c) unawareness of impending hazard, (d) fetal damage in pregnant women, (e) physical inability to exit the bath, and (f) unconsciousness resulting in the danger of drowning.

An equipment grounding terminal is provided in the field wiring compartment. To reduce the risk of electric shock, this terminal must be connected to the grounding means provided in the electric supply panel with a conductor equivalent in size to the circuit conductors supplying this bath with airjets.

A pressure wire connector is provided on the exterior of the blower motor or control within this unit to permit connection of a bonding conductor between this unit and all other exposed metal in the vicinity, as needed to comply with local requirements.

Use this bath with airjets only for its intended purpose as described in this manual. Do not use attachments not recommended by Kohler Company.

Never drop or insert any object into any opening.

The bath must be connected only to a supply circuit that is protected by a Ground-Fault Circuit-Interrupter (GFCI) or Residual Current Device (RCD). Such a GFCI or RCD should be provided by the installer and should be tested on a routine basis. To test the GFCI or RCD, press the test button. The GFCI or RCD should interrupt power. Press the reset button. Power should be restored. If the GFCI or RCD fails to operate in this manner, the GFCI or RCD is defective. If the GFCI or RCD interrupts power to the bath without the test button being pressed, a ground current is flowing, indicating the possibility of an electric shock. Do not use this bath. Disconnect the bath and have the problem corrected by a qualified service representative before using.

Do not allow the water temperature in the bath with airjets to exceed 104°F (40°C).

Hydro-massage action can cause even a small amount of bubble bath, bath soap, shampoo, or bath oil to foam excessively. For this reason, please do not use these products during blower operation.

Your new Kohler bath with airjets has been listed by Underwriter's Laboratories, thus ensuring safety for you and your family. Your new bath also conforms to rigid ANSI and IAPMO standards set within the plumbing industry.

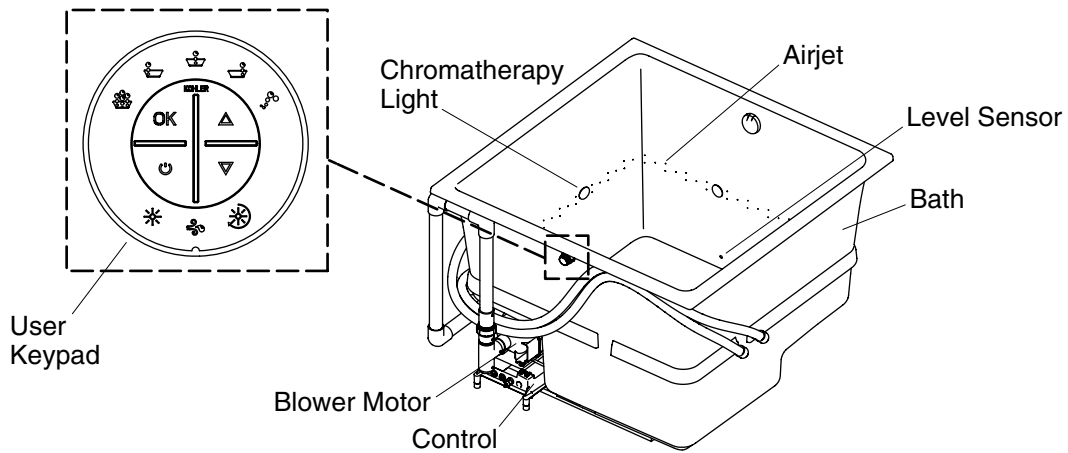

Your Bath with Airjets

Your new bath with airjets is designed to stimulate, invigorate, and energize your body. You will use the following components:

- **Bath** - Allows the bather to relax in comfort while enjoying the air massage.
- **User Keypad** - Located within easy reach, the keypad allows you to turn the bath on and off. It also allows you to access the airjet modes and adjust the airflow.
- **Airjets** - Holes through which the air flows.
- **Chromatherapy Lights (if provided)** - Adds ambience to your bath with a specific color or set the bath to continuously cycle through all eight colors.
- **Level Sensor** - Determines when the bath has been drained and starts the timing for the automatic purge cycle.
- **Blower Motor** - Provides quiet, variable speed power to force air through the airjets into the water and create the soothing bubbling action.
- **Control** - Processes the instructions received when the user keypad is used and initiates the chosen functions.

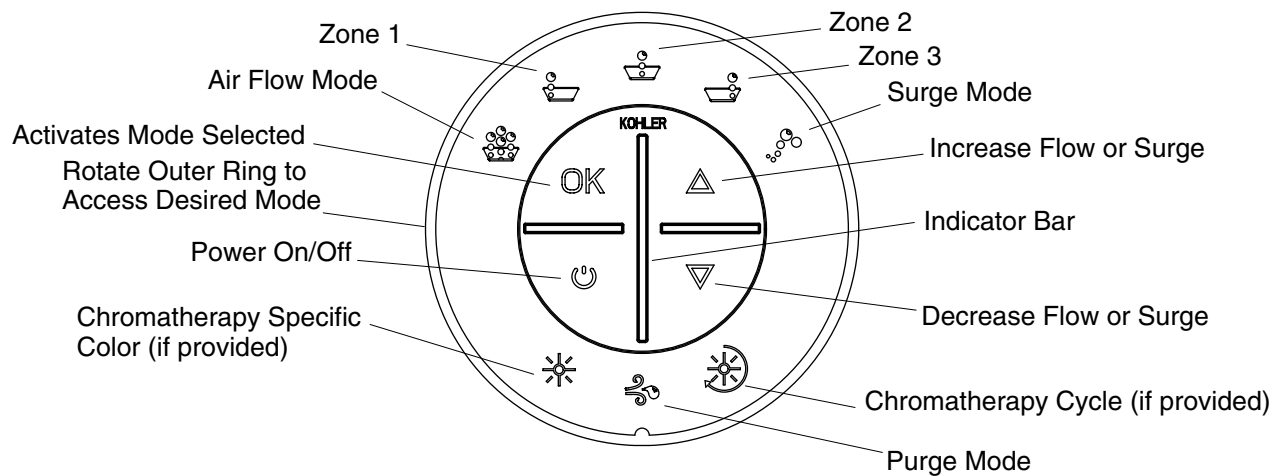

User Keypad And Bath with Airjets Modes/Features

- **Power On/Off** - Turns the blower motor on and off. Symbols illuminated in blue indicate available modes/features. Modes that are operating will display in green.
- **Activate Button** - Press "OK" to activate the desired mode. The active mode will flash (green).
- **Up Arrow** - Increases the air flow when the air flow mode is active. Increases the pulse speed when the surge mode is active.
- **Down Arrow** - Decreases the air flow when the air flow mode is active. Decreases the pulse speed when the surge mode is active.
- **Outer Ring** - Rotate the outer ring to the desired mode. The selected mode will flash (blue).
- **Indicator Bar** - Shows the air flow volume when operating in the air flow mode. Shows the surge speed when operating in the surge mode.
- **Purge Mode** - Select to initiate the purge mode manually. The purge cycle will not start if there is water in the bath. The purge mode blows any residual water out of the air channels. The blower motor starts and runs at a low speed for about 2 minutes. An automatic purge cycle occurs when the bath is drained and the water level falls below the level sensors.
- **Air Flow Mode** - In this mode, air flow is directed through any combination of airjets in the selected zones. Air flow can be adjusted with the arrow buttons. When you select the surge mode the air flow mode stops. When you select the air flow mode while operating in the surge mode, the surge mode stops.
- **Zone 1** - Use this mode to select or deselect the air flow through Zone 1.
- **Zone 2** - Use this mode to select or deselect the air flow through Zone 2.
- **Zone 3** - Use this mode to select or deselect the air flow through Zone 3.
- **Surge Mode** - When active, the air flow ramps up from minimum to maximum and then down again to minimum. Adjust the surge speed between approximately 10 seconds to 60 seconds by using the up or down buttons. Use the up and down arrow buttons to adjust the surge speed. Select or deselect the zones when in the surge mode.
- **Chromatherapy Cycle (if provided)** - Chromatherapy lights will automatically and continuously cycle through the eight colors; white, violet, indigo blue, aqua blue, green, yellow, orange and red. One cycle through all eight colors takes approximately 1 minute.
- **Chromatherapy Specific-Color (if provided)** - Select this mode to choose a specific color for the bath.

User Keypad And Bath with Airjets Modes/Features (cont.)

- **User Keypad “Sleep” Modes** - To enhance your bathing experience, the keypad is programmed to darken after approximately 15 seconds of inactivity. Only the last feature selected will remain illuminated. To resume normal operation, press any key or turn the outer ring. Approximately 1 minute after all equipment is turned off, the keypad will darken completely to conserve power. Press the On/Off button or turn the outer ring to reactivate the keypad.

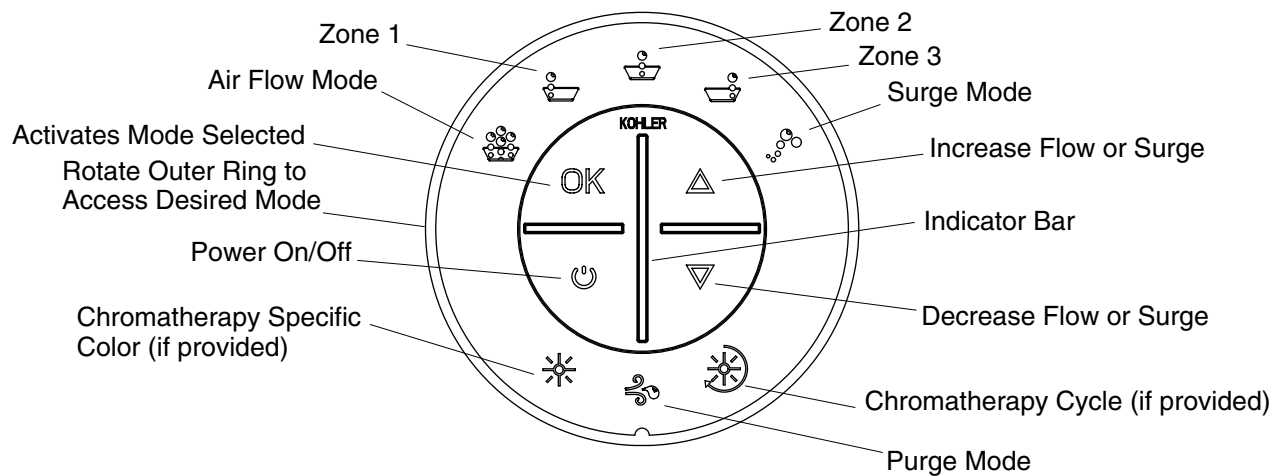

Operating Your Bath with Airjets

NOTE: If the unit does not function properly, please refer to the "Troubleshooting" section.

Starting the Unit

- Close the drain.
- Fill the bath to a level at least 2" (5.1 cm) above the top of the airjets.
- Use your hand to test the water temperature for comfort and safety.
- Carefully enter the bath basin.
- Press the On/Off button on the user keypad.
- Observe that the air system starts and air begins to flow to all zones.
- Observe that the chromatherapy lights (if provided) also begin operation in the cycling mode.
- If desired, adjust the air flow rate using the up or down buttons.
- After about 15 seconds, observe that only the last feature selected remains illuminated on the user keypad.

Selecting Air Flow Modes

- Rotate the outer ring to select a desired mode.
- Observe that the selected icon is flashing blue.
- Press the "OK" button to activate the mode.
- Observe that the active mode flashes green and the mode is implemented.
- Observe that, after about 15 seconds, the icon stops flashing.
- To turn off a mode, rotate the outer ring until the icon is flashing green and then press the "OK" button again.
- The icon will then turn blue, indicating the mode is off.

Stopping the Bath

- When ready, press the On/Off button a second time to stop the air system.
- Carefully exit the bath.
- Open the drain to empty the bath.
- Observe that when the bath drains below the level sensors the automatic 2-minute purge cycle occurs. The air system operates at a low speed to blow any residual water out of the air harness.

Operating Your Bath with Airjets (cont.)

- Observe that, about 1 minute after shutdown, all user keypad lights turn off.

Initiating a Manual Purge Cycle

- After stopping the air system and draining the bath, rotate the ring on the user keypad to the purge icon.
- Observe that the purge cycle icon is flashing blue.
- Press the "OK" button once.
- The purge icon flashes green and the mode is implemented. The air system operates at a low speed to blow any residual water out of the air harness.
- After about 2 minutes, the air system stops automatically.

Chromatherapy Operation (if Equipped)

NOTE: Chromatherapy may be used with all modes of operation. Chromatherapy may also be used when the air system is not operating.

- **Chromatherapy Cycle** - When you activate this mode, the chromatherapy lights automatically and continuously cycle through the eight colors: white, violet, indigo blue, aqua blue, green, yellow, orange, and red. One cycle through all eight colors takes about 1 minute. Rotate the outer ring to select this mode and press "OK" to activate it. To turn off the lights, press the "OK" button while the chromatherapy mode is selected and active.
- **Chromatherapy Specific Color Selection** - Activate this mode to choose a specific color for your bath. Rotate the outer ring to select this mode, press the "OK" button, and use the up and down buttons to select the desired color. To turn off the lights, press the "OK" button while the chromatherapy mode is selected and active.

Care and Cleaning

- **Do not use powdered cleaners unless the cleaner is fully dissolved in water.** Solid substances could block the airjets.
- **Do not use full strength bleach or ammonia cleaning solutions.** Chemically active cleaning solutions can damage the bath surface.
- **Do not use abrasive cleansers or solvents on acrylic surfaces.** Abrasive cleaners and solvents can damage the bath surface.
- Wipe out your acrylic bath with a soft cloth after each use.
- Avoid detergents, disinfectants, or cleaning products in aerosol cans.

NOTE: To restore dull or scratched units: Apply white automotive polishing compound with a clean rag. Rub scratches and dull areas vigorously. Wipe off residue. Follow with a coat of white automotive paste wax. Do not wax areas where you walk or stand.

Cleaning Your User Keypad and Remote Control

- Use a soft cloth to wipe the keypad and remote control after each use. If the surface becomes dirty, use a non-abrasive soap and warm water to clean.

Maintaining the Airjets

- If cleaning the airjets is required due to hard water deposits, use a small between-the-teeth dental brush and white vinegar. Dip the brush in the vinegar, brush the hole, rinse the brush in clean water, and then use the wet rinsed brush to rinse the hole.
- Fill the bath with water to the top row of airjets. Drain the bath and press the purge button.

For detailed cleaning information and products to consider, visit www.kohler.com/clean. To order Care & Cleaning information, call 1-800-456-4537.

Warranty

ONE-YEAR LIMITED WARRANTY

KOHLER plumbing products are warranted to be free of defects in material and workmanship for one year from date of installation.

Kohler Co. will, at its election, repair, replace or make appropriate adjustment where Kohler Co. inspection discloses any such defects occurring in normal usage within one (1) year after installation. Kohler Co. is not responsible for removal or installation costs. **Use of in-tank toilet cleaners will void the warranty.**

To obtain warranty service contact Kohler Co. either through your Dealer, Plumbing Contractor, Home Center or E-tailer, or by writing Kohler Co., Attn.: Customer Care Center, 444 Highland Drive, Kohler, WI 53044, USA, or by calling 1-800-4-KOHLER (1-800-456-4537) from within the USA and Canada, and 001-800-456-4537 from within Mexico, or visit www.kohler.com within the USA, www.ca.kohler.com from within Canada, or www.mx.kohler.com in Mexico.

IMPLIED WARRANTIES INCLUDING THAT OF MERCHANTABILITY AND FITNESS FOR A PARTICULAR PURPOSE ARE EXPRESSLY LIMITED IN DURATION TO THE DURATION OF THIS WARRANTY. KOHLER CO. AND/OR SELLER DISCLAIM ANY LIABILITY FOR SPECIAL, INCIDENTAL OR CONSEQUENTIAL DAMAGES. Some states/provinces do not allow limitations on how long an implied warranty lasts, or the exclusion or limitation of special, incidental or consequential damages, so these limitations and exclusions may not apply to you. This warranty gives you specific legal rights. You may also have other rights which vary from state/province to state/province.

This is Kohler Co.'s exclusive written warranty.

Troubleshooting

This troubleshooting guide is for general aid only. A KOHLER Authorized Service Representative or qualified electrician should correct all electrical problems. For warranty service, contact your dealer or wholesale distributor.

Troubleshooting the Bath System

Symptoms	Probable Causes	Recommended Action
1. User keypad does not illuminate when On/Off button is pressed or the outer ring is rotated.	A. No power to control.	A. Check wiring and connect power.
	B. Ground-Fault Circuit-Interrupter (GFCI) or Residual Current Device (RCD) tripped.	B. Reset GFCI or RCD. If it trips again, refer to "Ground-Fault Circuit-Interrupter (GFCI) or Residual Current Device (RCD) trips when unit is turned on."
	C. Wiring harness from user keypad to control is loose, disconnected, or damaged.	C. Check wiring for proper connections. Replace the wiring harness if necessary. Refer to your installer or wholesale dealer.
	D. User keypad does not work.	D. Replace the user keypad. Refer to your installer or wholesale dealer.
	E. Control does not work.	E. Replace the control. Refer to your installer or wholesale dealer.
2. Ground-Fault Circuit-Interrupter (GFCI) or Residual Current Device (RCD) trips when unit is turned on.	A. Electrical harness is wet or damaged.	A. Check for wet connections. Dry the connections and repair the leak. Check for insulation or connector damage. Replace the harness if damaged. Refer to your installer or wholesale dealer.
	B. Electrical wiring to the junction box is wet or damaged.	B. Have a qualified electrician diagnose and correct the problem in accordance with applicable building and electrical codes.

Troubleshooting (cont.)		
Symptoms	Probable Causes	Recommended Action
	C. Electrical wiring to the power cord is wet or damaged.	C. Have a qualified electrician diagnose and correct the problem in accordance with applicable building and electrical codes.
	D. Blower motor does not work.	D. Replace the blower motor. Refer to your installer or wholesale dealer.
	E. Control does not work.	E. Replace the control. Refer to your installer or wholesale dealer.
3. User keypad is illuminated, but does not respond to buttons or outer ring.	A. Control program is locked.	A. Reset GFCI or RCD.
	B. P5 plug assembly harness from user keypad to control is loose, disconnected, or damaged.	B. Check wiring for proper connections. Replace the wiring harness if necessary. Refer to your installer or wholesale dealer.
	C. User keypad does not work.	C. Replace the user keypad. Refer to your installer or wholesale dealer.
	D. Control does not work.	D. Replace the control. Refer to your installer or wholesale dealer.
4. Blower motor will not start.	A. No water in the bath.	A. Fill the bath at least 2" (5.1 cm) above the top of the highest airjet.
	B. Power cord from blower motor to control is loose, disconnected, or damaged.	B. Check wiring for proper connections.
	C. Blower motor does not work.	C. Replace the blower motor. Refer to your installer or wholesale dealer.
	D. Control does not work.	D. Replace the control. Refer to your installer or wholesale dealer.
5. Blower motor stops running and will not immediately restart. Keypad is illuminated.	A. Blower motor overheated and protection device activated.	A. Check for blockage at motor vents. Remove blockage and allow motor to cool. Refer to dealer or wholesale distributor. Otherwise, refer to "User keypad is illuminated, but does not respond to buttons or outer ring."
6. Blower motor starts, some but not all airjets are bubbling.	A. Blower motor speed is too low.	A. Increase speed setpoint to blower motor.
	B. Blower motor inlet is blocked.	B. Clean blower motor inlet.
	C. Blower motor does not work.	C. Replace the blower motor. Refer to your installer or wholesale dealer.
	D. Blower motor discharge is blocked.	D. Clear blockage.
	E. Check valve does not work.	E. Replace the check valve. Refer to your installer or wholesale dealer.
	F. Airjets are plugged.	F. Wet a soft, non-abrasive cloth with white vinegar and wipe the plugged hole. Rinse the area with clean water to avoid long-term exposure of the vinegar to the bath or airjet surface.
7. Blower motor runs but no air bubbles are formed.	A. Blower motor inlet is blocked.	A. Clean blower motor inlet.

Troubleshooting (cont.)		
Symptoms	Probable Causes	Recommended Action
	B. Airjets are plugged.	B. Wet a soft, non-abrasive cloth with white vinegar and wipe the plugged hole. Rinse the area with clean water to avoid long-term exposure of the vinegar to the bath or airjet surface.
	C. Check valve does not work.	C. Replace the check valve. Refer to your installer or wholesale dealer.
	D. Blower motor does not work.	D. Replace the blower motor. Refer to your installer or wholesale dealer.
	E. Control does not work.	E. Replace the control. Refer to your installer or wholesale dealer.
8. Blower motor operates, air bubbles are formed, zone controls work, but variable speed feature does not work.	A. Blower motor inlet is blocked.	A. Clean blower motor inlet.
	B. Loose, disconnected, or damaged wiring harness.	B. Check wiring for proper connections. Replace the wiring harness if necessary. Refer to your installer or wholesale dealer.
	C. User keypad does not work.	C. Replace the user keypad. Refer to your installer or wholesale dealer.
	D. Blower motor does not work.	D. Replace the blower motor. Refer to your installer or wholesale dealer.
	E. Control does not work.	E. Replace the control. Refer to your installer or wholesale dealer.
9. Blower motor won't turn off when the On/Off button on user keypad is pressed.	A. User keypad does not work.	A. Replace the user keypad. Refer to your installer or wholesale dealer.
	B. Loose, disconnected, or damaged wiring harness.	B. Check wiring for proper connections. Replace the wiring harness if necessary. Refer to your installer or wholesale dealer.
	C. Control does not work.	C. Replace the control. Refer to your installer or wholesale dealer.
10. A zone does not produce air bubbles but another zone operates normally.	A. Zone is not selected.	A. Select the zone according to the instructions in "User Keypad and Bath with Airjets Modes/Features."
	B. Butterfly valve does not work.	B. Replace the butterfly valve. Refer to your installer or wholesale dealer.
	C. Loose, disconnected, or damaged wiring harness.	C. Check wiring for proper connections. Replace the wiring harness if necessary. Refer to your installer or wholesale dealer.
	D. User keypad does not work.	D. Replace the user keypad. Refer to your installer or wholesale dealer.
	E. Control does not work.	E. Replace the control. Refer to your installer or wholesale dealer.
11. Surge mode does not work.	A. User keypad does not work.	A. Replace the user keypad. Refer to your installer or wholesale dealer.
	B. Control does not work.	B. Replace the control. Refer to your installer or wholesale dealer.

Troubleshooting (cont.)		
Symptoms	Probable Causes	Recommended Action
12. Water spillage or damage observed under the bath.	A. Drain or overflow leaking.	A. Repair or replace the drain assembly according to the manufacturer's instructions.
	B. Wall, deck, and/or shower door is improperly sealed.	B. Apply silicone sealant at the seams between the bath and the wall, deck, or door.
13. Noise level from blower has increased and/or airjet performance has decreased.	A. The check valve does not work properly.	A. Tap the check valve with a screwdriver handle. Restart the system. If the symptoms have stopped, the check valve does not need to be replaced.
	B. The check valve needs to be replaced.	B. Remove the check valve from the check valve assembly. Reassemble the check valve assembly without the check valve. Restart the system. If the system properly functions without the check valve, the check valve needs to be replaced. For safety, reinstall the malfunctioning check valve until a replacement check valve can be installed.
For Baths with Chromatherapy		
Symptoms	Probable Causes	Recommended Action
14. Chromatherapy lights do not work.	A. Loose, disconnected or damaged wiring/connections.	A. Check wiring for proper connections. Replace wiring if necessary. Refer to your installer or wholesale dealer.
	B. Control does not work.	B. Replace control. Refer to your installer or wholesale dealer.

***Note:** All tubing 1" unless otherwise noted.

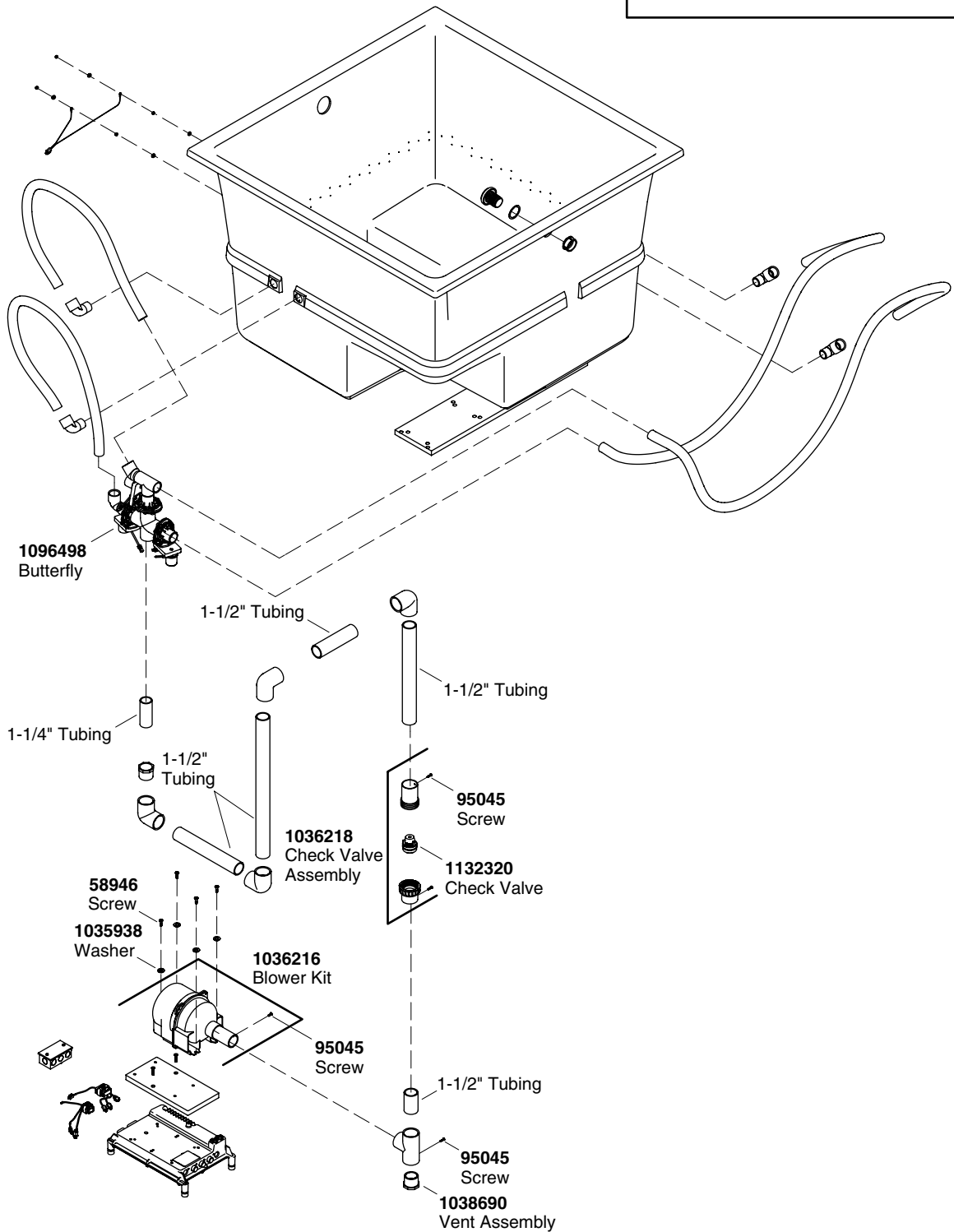

****Finish/color code must be specified when ordering.**

Service Parts

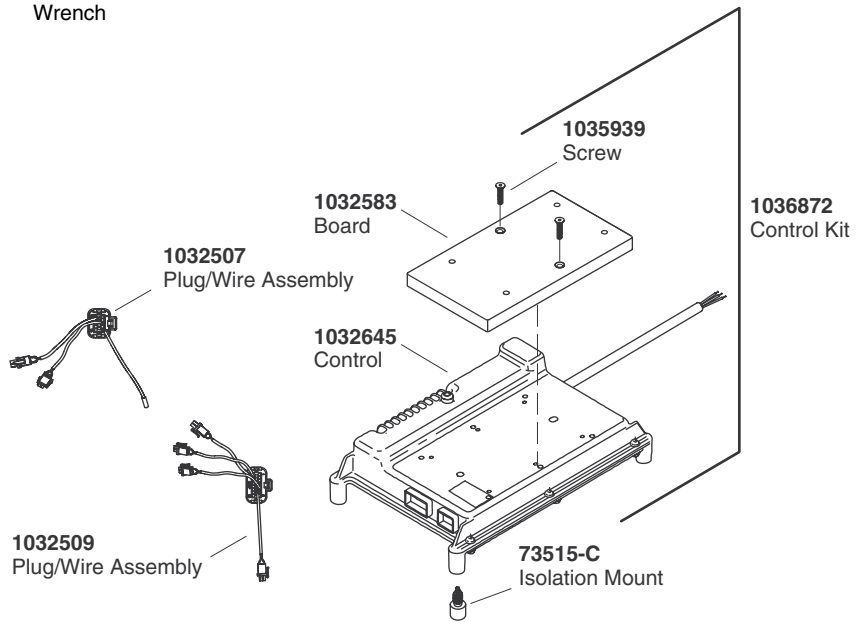
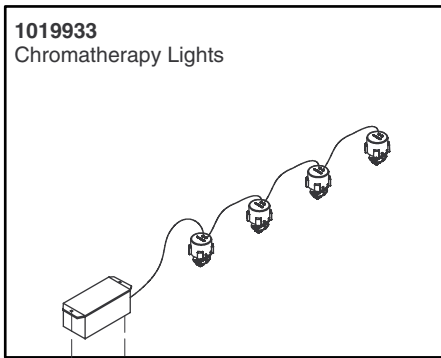
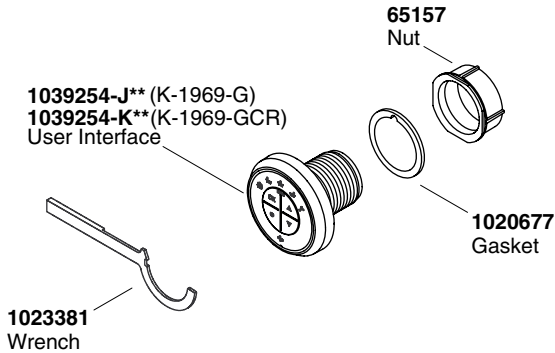
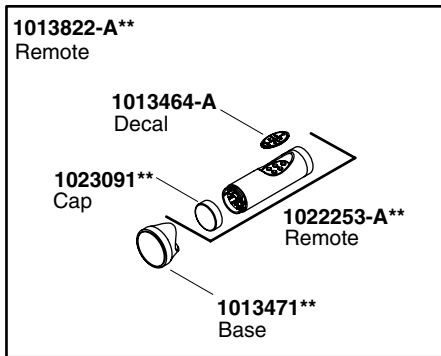
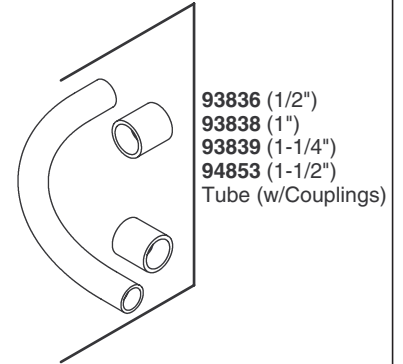
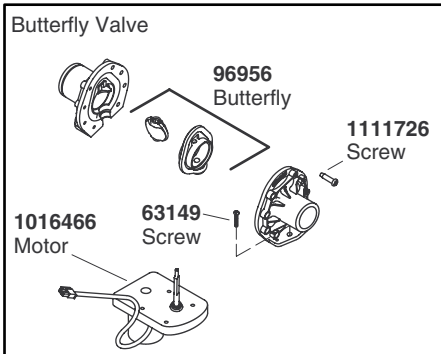
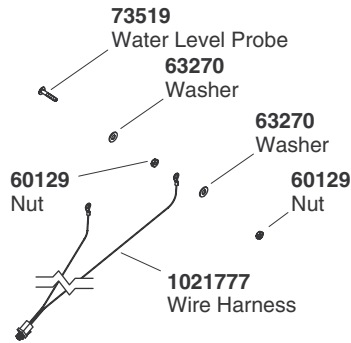
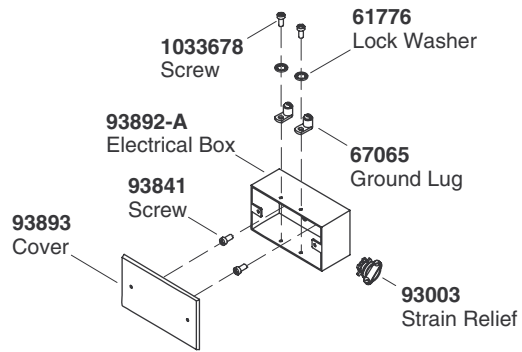

****Finish/color code must be specified when ordering**

Guide du propriétaire

Baignoire à jets d'air

INSTRUCTIONS IMPORTANTES SÉCURITÉ

INSTRUCTIONS RELATIVES AUX RISQUES D'INCENDIE, D'ÉLECTROCUTION OU DE BLESSURES CORPORELLES

LIRE ET SUIVRE TOUTES LES INSTRUCTIONS

CONSERVER CES INSTRUCTIONS



AVERTISSEMENT: Lors de l'utilisation des produits électriques, des précautions de base doivent toujours être observées, incluant ce qui suit:



AVERTISSEMENT: Risque de blessures corporelles. Ne pas permettre aux enfants d'utiliser cette unité sans surveillance à tout moment.



AVERTISSEMENT: Risque de blessures corporelles. Pour éviter les blessures corporelles, entrer et sortir avec précaution de la baignoire.



AVERTISSEMENT: Risque d'électrocution. Ne pas rapprocher des appareils électriques (tels que des sèche-cheveux, des lampes, des téléphones, des radios ou des télévisions) à moins de 5' (1,5 m) de cette baignoire à jets d'air.



AVERTISSEMENT: La consommation d'alcool, de drogues ou de médicaments peuvent augmenter considérablement le risque fatal d'hyperthermie. Une immersion prolongée dans l'eau chaude peut provoquer l'hyperthermie. Une hyperthermie a lieu lorsque la température corporelle interne atteint un niveau dépassant de plusieurs degrés la température corporelle normale de 37 °C (98,6 °F). Les symptômes d'hyperthermie comprennent la hausse de la température corporelle, l'étourdissement, la léthargie, la somnolence et l'évanouissement. Les effets de l'hyperthermie comprennent: (a) défaut de percevoir la chaleur, (b) défaut de s'apercevoir du besoin de sortir de la baignoire, (c) incapacité de reconnaître le danger, (d) dommages au fœtus dans le cas des femmes enceintes, (e) incapacité physique de sortir de la baignoire et (f) inconscience et danger conséquent de noyade.

Une borne de mise à la terre est incluse dans le boîtier du câblage. Afin de réduire les risques d'électrocution, le panneau du service électrique doit être raccordé à la borne de mise à la terre, avec un câble de même calibre que celui du circuit de contrôle qui alimente cette baignoire à jets d'air.

Un câble connecteur à pression est prévu à l'extérieur du moteur souffleur ou de la commande de cet appareil afin de permettre la connexion entre l'appareil et toutes autres surfaces de métal exposé avoisinantes, conformément aux normes locales.

N'utiliser cette baignoire à jets d'air qu'à des fins telles que décrites dans ce manuel. Ne pas utiliser de dispositifs de fixation non recommandés par Kohler Company.

Ne jamais faire tomber ou insérer d'objet quelconque dans les ouvertures.

La baignoire doit être raccordée uniquement à un circuit d'alimentation protégé par un disjoncteur de fuite de terre (GFCI) ou un appareil de courant résiduel (RCD). De tels disjoncteurs GFCI ou RCD devraient être fournis par l'installateur et vérifiés régulièrement. Appuyer sur le bouton de test pour tester les disjoncteurs GFCI ou RCD. Le GFCI ou RCD devraient couper le courant. Appuyer sur le bouton de ré-initialisation. L'alimentation devrait être restituée. Si les disjoncteurs GFCI ou RCD ne fonctionnent pas de cette façon, l'un

INSTRUCTIONS IMPORTANTES SÉCURITÉ (cont.)

ou l'autre est défectueux. Si les disjoncteurs GFCI ou RCD stoppent l'alimentation électrique à la baignoire sans que le bouton test ne soit utilisé, il y a donc un court circuit indiquant la possibilité de choc électrique. Ne pas utiliser cette baignoire. Débrancher la baignoire et la faire vérifier par un technicien qualifié avant de l'utiliser.

Ne pas laisser la température de l'eau de la baignoire avec jets d'air dépasser 104° F (40 °C).

L'action à hydromassage peut faire mousser excessivement les produits moussants, les savons, les shampoings ou l'huile pour le bain, même s'il s'agit d'une petite quantité. Pour cette raison, nous vous conseillons de ne pas utiliser ces produits pendant le fonctionnement du souffleur.

Votre nouvelle baignoire à jets d'air Kohler a été homologuée par l'ULC, assurant ainsi votre sécurité et celle de votre famille. Cette nouvelle baignoire est conforme aux normes rigides ANSI et IAPMO établies pour l'industrie de la plomberie.

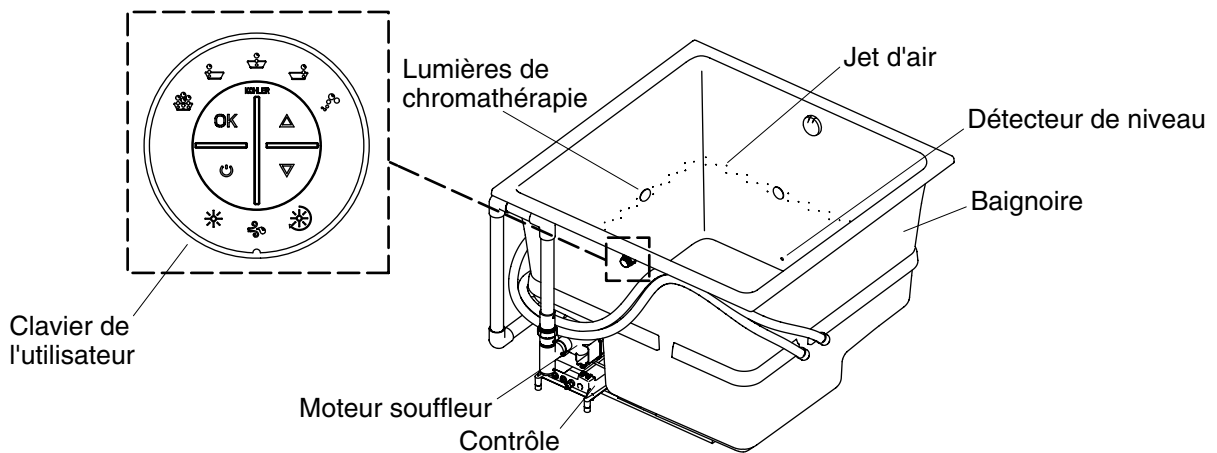

Baignoire à jets d'air

Votre nouvelle baignoire à jets d'air est conçue pour stimuler, revigorer et tonifier votre corps. Vous utiliserez les composants suivants:

- **Baignoire** - Permet au baigneur de se relaxer confortablement tout en appréciant le massage d'air.
- **Clavier de l'utilisateur** - Simple d'accès, le clavier utilisateur vous permet de démarrer ou d'arrêter votre baignoire. Il vous permet aussi d'accéder aux modes jets d'air et d'ajuster la circulation d'air.
- **Jets d'air** - Orifices par lesquels l'air circule.
- **Lumières chromathérapie (si fournies)** - Rajoute du caractère à la baignoire, en spécifiant une couleur ou en réglant la baignoire sur un cycle chromatique continu des huit couleurs.
- **Détecteur de niveau** - Déterminer quand la baignoire a été vidée et démarrer la minuterie pour le cycle automatique de purge.
- **Moteur souffleur** - Silencieux et à vitesse variable, fournit une alimentation en air à travers les jets dans l'eau afin de créer une action douce de bulles d'air.
- **Contrôle** - Traite les instructions reçues lorsque le clavier de l'utilisateur est utilisé et lance les fonctions choisies.

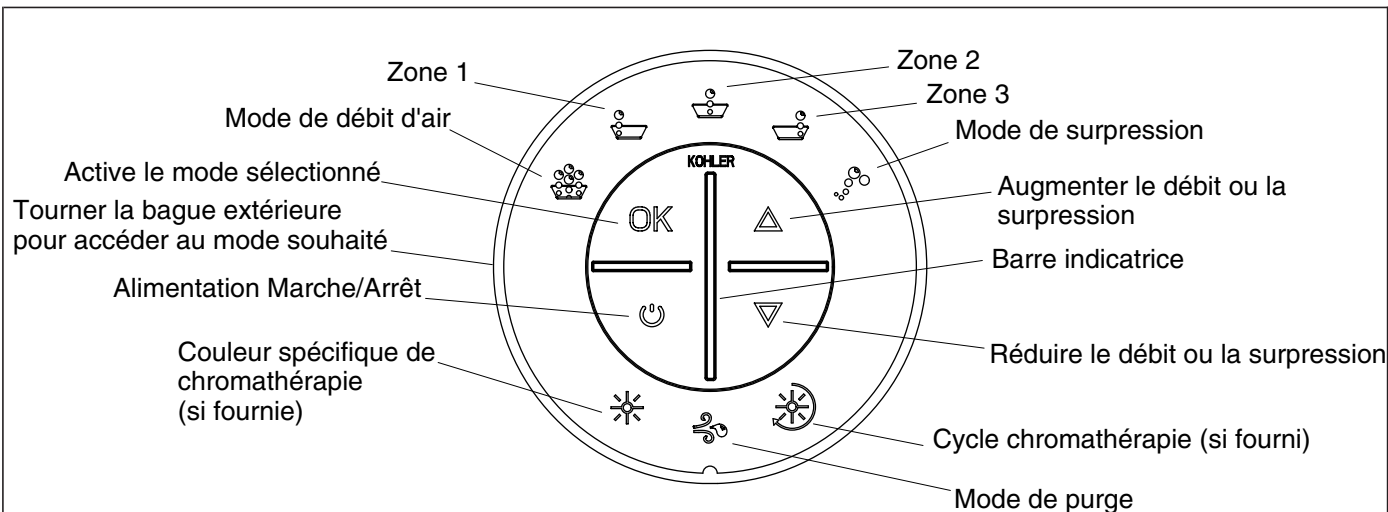

Clavier de l'utilisateur et baignoire à jets d'air

- **Alimentation marche/arrêt** - Met en marche le moteur du souffleur en marche et l'arrête. Les symboles illuminés en bleu indiquent la disponibilité des modes/fonctions. Les modes en opération seront illuminés en vert.
- **Bouton d'activation** - Appuyer sur "OK" pour activer le mode souhaité. Le mode sélectionné clignotera (en vert).
- **Flèche haut** - Augmente le débit d'air lorsque le mode de débit d'air est activé. Augmente la vitesse de pulsation lorsque le mode de surpression est activé.
- **Flèche bas** - Réduit le débit d'air lorsque le mode de débit d'air est activé. Réduit la vitesse de pulsation quand le mode de surpression est activé.
- **Bague extérieure** - Faire tourner la bague extérieure pour accéder au mode souhaité. Le mode sélectionné clignotera (en bleu).
- **Barre indicatrice** - Indique le volume du débit d'air lors du fonctionnement en mode de débit d'air. Indique le régime de surpression lorsque le dispositif est en mode de surpression.
- **Mode purge** - Sélectionner pour lancer le mode purge manuellement. Le cycle de purge ne démarre pas si de l'eau est présente dans la baignoire. Le mode de purge évacue toute eau résiduelle des conduits d'air. Le moteur du souffleur démarre et fonctionne à basse vitesse pendant deux minutes environ. Un cycle de purge automatique a lieu lorsque la baignoire est vidée et que le niveau d'eau descend au-dessous du niveau des capteurs de niveau.
- **Mode débit d'air** - Dans ce mode, la circulation d'air est dirigée dans toute combinaison de jets d'air dans les zones sélectionnées. Le débit d'air peut être ajusté avec les boutons en flèches. Lors de la sélection du mode d'intensification, le mode de débit d'air s'arrête. Lors de la sélection du mode de débit d'air alors que le mode d'intensification est en marche, le mode d'intensification s'arrête.
- **Zone 1** - Utiliser ce mode pour sélectionner ou désélectionner le débit d'air à travers la zone 1.
- **Zone 2** - Utiliser ce mode pour sélectionner ou désélectionner le débit d'air à travers la zone 2.
- **Zone 3** - Utiliser ce mode pour sélectionner ou désélectionner le débit d'air à travers la zone 3.
- **Mode d'intensification** - Lorsqu'il est activé, le débit d'air monte du minimum au maximum puis redescend à nouveau au minimum. Régler la vitesse d'intensification entre 10 et 60 secondes environ en utilisant les boutons vers le haut ou le bas. Utiliser les boutons vers le haut et vers le bas pour régler la vitesse d'intensification. Sélectionner ou désélectionner les zones lorsque l'appareil est en mode d'intensification.
- **Cycle chromathérapie (si fourni)** - les lumières de chromathérapie vont continuellement et automatiquement alterner leurs cycles de couleur blanche, violette, bleu indigo, aigue-marine, verte, jaune, orange et rouge. Un cycle passant par les huit couleurs dure à peu près une minute.

Clavier de l'utilisateur et baignoire à jets d'air (cont.)

- **Couleur spécifique de chromathérapie (si fournie)** - Sélectionner ce mode pour choisir une couleur spécifique pour la baignoire.
- **Clavier de l'utilisateur "Modes" Veille** - Pour améliorer votre expérience de bain, le clavier est programmé pour s'éteindre au bout de 15 secondes environ d'inactivation. Seule la dernière option sélectionnée restera allumée. Pour retourner au fonctionnement normal, appuyer sur une touche ou faire tourner la bague extérieure. Une minute environ après que tout l'équipement ait été arrêté, le clavier s'assombrit entièrement pour conserver de l'énergie. Appuyer sur le bouton Marche/Arrêt ou tourner la bague extérieure pour réactiver le clavier.

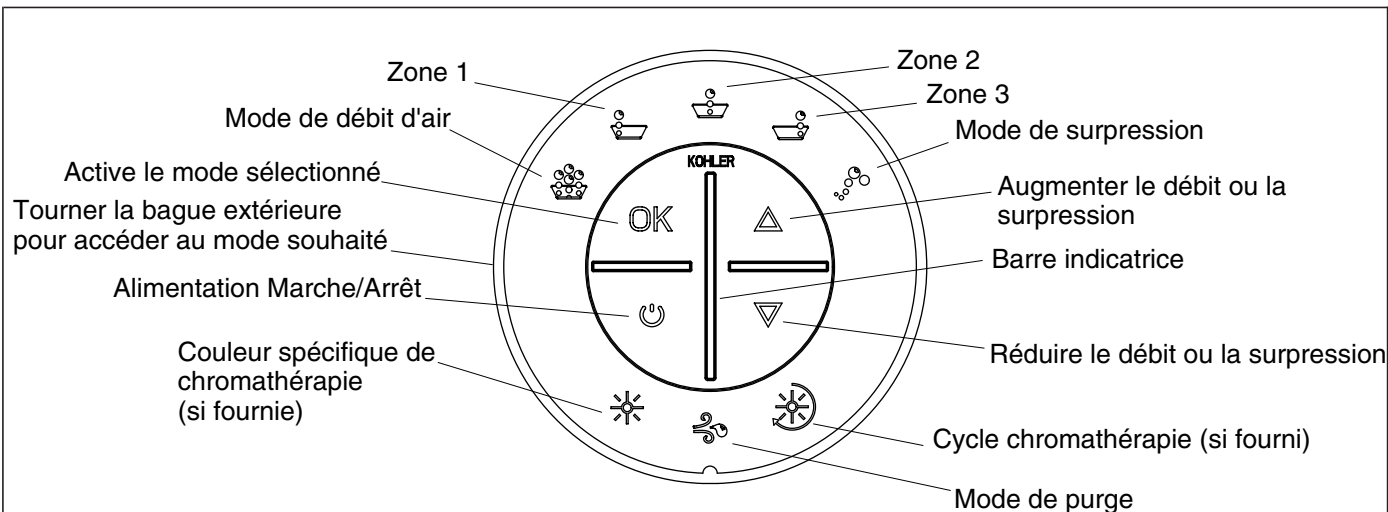

Fonctionnement de votre baignoire à jets d'air

REMARQUE: Si l'unité ne fonctionne pas correctement, se référer à la section "Dépannage".

Démarrer l'unité

- Fermer le drain.
- Remplir la baignoire à au moins 2''' (5,1 cm) au-dessus des jets d'air.
- Utiliser votre main pour tester la température de l'eau pour le confort et la sécurité.
- Entrer délicatement dans la baignoire.
- Appuyer sur le bouton On/Off sur le clavier opérateur.
- S'assurer que le système d'air démarre et que l'air circule dans toutes les zones.
- S'assurer aussi que les lumières de chromathérapie (si fournies) démarrent aussi dans le mode cyclique.
- Si souhaité, ajuster le débit d'air en utilisant les boutons vers le haut ou vers le bas.
- Au bout de 15 secondes environ, s'assurer que seule la dernière fonction sélectionnée reste allumée sur le clavier de l'utilisateur.

Sélectionner les modes débit d'air

- Tourner la bague extérieure pour accéder au mode désiré.
- S'assurer que l'icône sélectionnée clignote en bleu.
- Appuyer sur le bouton "OK" pour activer ce mode.
- S'assurer que le mode actif clignote en vert et qu'il est implémenté.
- Noter qu'au bout de 15 secondes environ, l'icône s'arrête de clignoter.
- Pour arrêter un mode, tourner la bague extérieure jusqu'à ce que l'icône clignote en vert et appuyer de nouveau sur le bouton "OK".
- L'icône devient bleue pour indiquer que le mode est désactivé.

Stopper la baignoire

- Lorsque prêt, appuyer de nouveau sur le bouton Marche/Arrêt pour arrêter le système d'air.
- Sortir de la baignoire avec précaution.
- Ouvrir le drain pour vider la baignoire.

Fonctionnement de votre baignoire à jets d'air (cont.)

- Noter que lorsque la baignoire se vide au-dessous des capteurs de niveau, le cycle de purge automatique de 2 minutes se déclenche. Le système d'air fonctionne à une vitesse lente pour évacuer toute eau résiduelle du faisceau d'air.
- Noter qu'au bout d'une minute environ après l'arrêt, tous les voyants du clavier de l'utilisateur s'éteignent.

Démarrer un cycle de purge manuelle

- Après l'arrêt du système de circulation d'air et la vidange de la baignoire, tourner l'anneau sur le clavier jusqu'à l'icône purge.
- S'assurer que l'icône sélectionnée clignote en bleu.
- Appuyer une fois sur le bouton "OK".
- L'icône de purge clignote en vert et le mode est engagé. Le système d'air fonctionne à une vitesse lente pour évacuer toute eau résiduelle du faisceau d'air.
- Au bout de 2 minutes environ, le système d'air s'arrête automatiquement.

Opération chromathérapie (si équipé)

REMARQUE: La chromathérapie peut être utilisée avec tous les modes d'opération. Le system Chromatique peut être utiliser quand les pompes sont en marches.

- **Cycle de chromathérapie** - Lorsque ce mode est activé, les lampes de chromathérapie s'allument automatiquement et effectuent un cycle continu par les huit couleurs: blanc, violet, bleu indigo, aigue-marine, verte, jaune, orange et rouge. Un cycle des huit couleurs dure environ une minute. Tourner la bague extérieure pour sélectionner ce mode et appuyer sur "OK" pour l'activer. Pour éteindre les lampes, appuyer sur le bouton "OK" pendant que le mode de chromothérapie est sélectionné et activé.
- **Sélection d'une couleur de chromathérapie spécifique** - Activer ce mode pour choisir une couleur spécifique pour la baignoire. Tourner la bague extérieure pour sélectionner ce mode, appuyer sur le bouton "OK", et utiliser les boutons vers le haut et vers le bas pour sélectionner la couleur souhaitée. Pour éteindre les lampes, appuyer sur le bouton "OK" pendant que le mode de chromothérapie est sélectionné et activé.

Entretien et nettoyage

- **N'utiliser d'agents nettoyants en poudre que si ceux-ci sont complètement dilués.** Des substances solides pourraient obstruer les jets d'air.
- **Ne pas utiliser de produits javellisants forts ou à base d'ammoniaque pour le nettoyage.** Les solutions de nettoyage à agents chimiques actifs peuvent endommager la surface de la baignoire.
- **Ne pas utiliser de nettoyants abrasifs ou de solvants sur les surfaces acryliques.** Les produits nettoyants abrasifs et solvants peuvent endommager la surface de la baignoire.
- Essuyer la baignoire avec un tissu doux après chaque usage.
- Éviter les détergents, les désinfectants ou les produits de nettoyage en aérosols.

REMARQUE: Pour réparer les unités abîmées ou détériorées: Appliquer un produit à polir blanc pour automobile avec un chiffon propre. Polir vigoureusement les rayures et les détériorations. Essuyer les résidus. Passer ensuite une couche de produit à polir blanc pour voiture. Ne pas polir les surfaces sur lesquelles vous vous tenez debout ou vous marchez.

Nettoyer votre clavier d'utilisateur et télécommande.

- Utiliser un chiffon doux pour essuyer votre clavier et votre télécommande après chaque usage. Si la surface devient sale, utiliser un savon doux non-abrasif et de l'eau tiède pour le nettoyage.

Maintenance des jets d'air

Entretien et nettoyage (cont.)

- Si le nettoyage des jets d'air s'avère nécessaire dû au dépôt calcaire, utiliser une petite brosse de nettoyage dentaire et du vinaigre blanc. Tremper la brosse dans le vinaigre, brosser l'orifice, rincer à l'eau claire, puis utiliser la brosse humide rincée pour rincer l'orifice.
- Remplir la baignoire avec de l'eau jusqu'au niveau supérieur des jets d'air. Purger la baignoire et presser le bouton de purge.

Pour obtenir des informations détaillées sur le nettoyage et les produits à considérer, consulter le site www.kohler.com/clean. Pour commander des informations sur l'entretien & le nettoyage, appeler le 1-800-456-4537.

Garantie

GARANTIE LIMITÉE D'UN AN

Les produits de plomberie KOHLER sont garantis contre tout vice de matériau et de fabrication pendant un an à partir de la date de l'installation.

Si un vice est découvert au cours d'une utilisation normale, Kohler Co. choisira, à sa discrétion, la réparation, le remplacement ou la rectification appropriée après inspection desdits vices par Kohler Co. pendant un (1) an à partir de la date d'installation. Kohler Co. n'est pas responsable des frais d'enlèvement ou d'installation. **L'utilisation de nettoyeurs à l'intérieur du réservoir annule la garantie.**

Pour obtenir le service de garantie, contacter Kohler Co., par l'intermédiaire du vendeur, plombier, centre de rénovation ou revendeur par internet, ou bien par écrit à l'adresse suivante: Kohler Co., Attn.: Customer Care Center, 444 Highland Drive, Kohler, WI 53044, États-Unis, ou appeler le 1-800-4-KOHLER (1-800-456-4537) à partir des États-Unis et du Canada et le 001-800-456-4537 à partir du Mexique, ou consulter le site www.kohler.com aux États-Unis, www.ca.kohler.com au Canada, ou www.mx.kohler.com au Mexique.

LES GARANTIES TACITES, Y COMPRIS CELLES DE COMMERCIALITÉ ET D'ADAPTATION À UN USAGE PARTICULIER, SONT EXPRESSÉMENT LIMITÉE À LA DURÉE DE LA PRÉSENTE GARANTIE. KOHLER CO. ET/OU LE REVENDEUR DÉCLINENT TOUTE RESPONSABILITÉ CONTRE LES DOMMAGES PARTICULIERS, ACCESSOIRES OU INDIRECTS. Certains états et provinces ne permettent pas de limite sur la durée de la garantie tacite, ni l'exclusion ou la limite des dommages particuliers, accessoires ou indirects, et, par conséquent, lesdites limites et exclusions peuvent ne pas s'appliquer à votre cas. Cette garantie vous donne des droits juridiques particuliers. Vous pouvez également bénéficier d'autres droits qui varient d'un état ou d'une province à l'autre.

Ceci constitue la garantie écrite exclusive de Kohler Co.

Dépannage

Ce guide de dépannage est seulement destiné à une aide générale. Seul un technicien agréé Kohler ou un électricien qualifié devraient réparer tous les problèmes électriques. Pour une réparation sous garantie, s'adresser au concessionnaire ou au distributeur en gros.

Dépannage du système de baignoire

Symptômes	Causes probables	Action recommandée
1. Le clavier de l'utilisateur ne s'illumine pas quand on appuie sur le bouton Marche/Arrêt ou lorsque l'on tourne la bague extérieure.	A. Pas d'alimentation à la commande.	A. Vérifier le câblage et connecter l'alimentation électrique.

Dépannage (cont.)		
Symptômes	Causes probables	Action recommandée
	B. Disjoncteur de fuite de terre (GFCI) ou appareil de courant résiduel (RCD) déclenché.	B. Réinitialiser le GFCI ou le RCD. Si ceci se reproduit, se référer au "Disjoncteur de Fuite de Terre (GFCI) ou à un appareil de courant résiduel (RCD) lorsque l'unité est en marche".
	C. Le harnais du câblage du clavier est desserré, débranché ou endommagé.	C. Inspecter le câblage et vérifier que les connexions sont adéquates. Remplacer le faisceau de câblage le cas échéant. Consulter l'installateur ou le revendeur.
	D. Le clavier utilisateur ne fonctionne pas.	D. Remplacer le clavier utilisateur. Consulter l'installateur ou le revendeur.
	E. La commande ne fonctionne pas.	E. Remplacer la commande. Consulter l'installateur ou le revendeur.
2. Disjoncteur de Fuite de Terre de classe (GFCI) ou un appareil de courant résiduel (RCD) lorsque l'unité est en marche.	A. Le faisceau électrique est humide ou endommagé.	A. Rechercher des connexions humides. Sécher les connexions et réparer la fuite. Rechercher des dommages de matériau isolant ou de connecteurs. Remplacer le faisceau s'il est endommagé. Consulter l'installateur ou le revendeur.
	B. Le branchement électrique à la boîte de jonction est humide ou endommagé.	B. Demander à un électricien qualifié de diagnostiquer et de réparer le dispositif conformément aux codes du bâtiment et d'électricité en vigueur.
	C. Le branchement électrique à la boîte de jonction est humide ou endommagé.	C. Demander à un électricien qualifié de diagnostiquer et de réparer le dispositif conformément aux codes du bâtiment et d'électricité en vigueur.
	D. Le moteur du souffleur ne fonctionne pas.	D. Remplacer le moteur du souffleur. Consulter l'installateur ou le revendeur.
	E. La commande ne fonctionne pas.	E. Remplacer la commande. Consulter l'installateur ou le revendeur.
3. Le clavier est illuminé, mais il ne répond pas aux boutons ou à la bague extérieure.	A. Le programme de commande est verrouillé.	A. Réinitialiser le GFCI ou le RCD.
	B. Le faisceau de l'ensemble de fiches P5 du clavier utilisateur est desserré, déconnecté ou endommagé.	B. Inspecter le câblage et vérifier que les connexions sont adéquates. Remplacer le faisceau de câblage le cas échéant. Consulter l'installateur ou le revendeur.
	C. Le clavier utilisateur ne fonctionne pas.	C. Remplacer le clavier utilisateur. Consulter l'installateur ou le revendeur.
	D. La commande ne fonctionne pas.	D. Remplacer la commande. Consulter l'installateur ou le revendeur.
4. Le moteur du souffleur ne démarre pas.	A. Pas d'eau dans la baignoire.	A. Remplir la baignoire à un minimum de 2" (5,1 cm) au moins au-dessus du jet d'air le plus élevé.

Dépannage (cont.)

Symptômes	Causes probables	Action recommandée
	B. Le cordon d'alimentation entre le moteur du souffleur et la commande est desserré, déconnecté ou endommagé.	B. Inspecter le câblage et vérifier que les connexions sont adéquates.
	C. Le moteur du souffleur ne fonctionne pas.	C. Remplacer le moteur du souffleur. Consulter l'installateur ou le revendeur.
	D. La commande ne fonctionne pas.	D. Remplacer la commande. Consulter l'installateur ou le revendeur.
5. Le moteur du souffleur s'arrête et ne redémarre pas immédiatement. Le clavier est illuminé.	A. Le moteur du souffleur a surchauffé et le dispositif de protection est activé.	A. Rechercher une obstruction au niveau des événements du moteur. Éliminer l'obstruction et laisser le moteur se refroidir. Consulter le concessionnaire ou le distributeur en gros. Autrement, se référer à "Le clavier est illuminé mais, ne répond pas aux commandes ou bague extérieure".
6. Le moteur du souffleur démarre, mais certains jets d'airs n'émettent pas de bulles.	A. Le régime du moteur du souffleur est trop bas.	A. Augmenter la vitesse sélectionnée du moteur-souffleur.
	B. L'orifice d'admission du moteur du souffleur est obstrué.	B. Nettoyer l'orifice d'admission du moteur du souffleur.
	C. Le moteur du souffleur ne fonctionne pas.	C. Remplacer le moteur du souffleur. Consulter l'installateur ou le revendeur.
	D. L'orifice de sortie du moteur du souffleur est obstrué.	D. Dégager l'obstruction.
	E. Le clapet anti-retour ne fonctionne pas.	E. Remplacer le clapet anti-retour. Consulter l'installateur ou le revendeur.
	F. Les jets d'air sont bouchés.	F. Mouiller un chiffon doux et non abrasif avec du vinaigre blanc et essuyer l'orifice bouché. Rincer immédiatement la surface avec de l'eau propre afin d'éviter une exposition à long terme du vinaigre à la surface de la baignoire ou des jets d'air.
7. Le moteur du souffleur fonctionne mais aucune bulle d'air ne se forme.	A. L'orifice d'admission du moteur du souffleur est obstrué.	A. Nettoyer l'orifice d'admission du moteur du souffleur.
	B. Les jets d'air sont bouchés.	B. Mouiller un chiffon doux et non abrasif avec du vinaigre blanc et essuyer l'orifice bouché. Rincer immédiatement la surface avec de l'eau propre afin d'éviter une exposition à long terme du vinaigre à la surface de la baignoire ou des jets d'air.
	C. Le clapet anti-retour ne fonctionne pas.	C. Remplacer le clapet anti-retour. Consulter l'installateur ou le revendeur.
	D. Le moteur du souffleur ne fonctionne pas.	D. Remplacer le moteur du souffleur. Consulter l'installateur ou le revendeur.

Dépannage (cont.)

Symptômes	Causes probables	Action recommandée
	E. La commande ne fonctionne pas.	E. Remplacer la commande. Consulter l'installateur ou le revendeur.
8. Le moteur du souffleur fonctionne, des bulles d'air se forment, les commandes de zones fonctionnent, mais la commande de vitesse variable ne fonctionne pas.	A. L'orifice d'admission du moteur du souffleur est obstrué.	A. Nettoyer l'orifice d'admission du moteur du souffleur.
	B. Faisceau de câblage desserré, déconnecté ou endommagé.	B. Inspecter le câblage et vérifier que les connexions sont adéquates. Remplacer le faisceau de câblage le cas échéant. Consulter l'installateur ou le revendeur.
	C. Le clavier utilisateur ne fonctionne pas.	C. Remplacer le clavier utilisateur. Consulter l'installateur ou le revendeur.
	D. Le moteur du souffleur ne fonctionne pas.	D. Remplacer le moteur du souffleur. Consulter l'installateur ou le revendeur.
	E. La commande ne fonctionne pas.	E. Remplacer la commande. Consulter l'installateur ou le revendeur.
9. Le moteur de la soufflante ne s'arrête pas lorsque l'on appuie sur le bouton Marche/Arrêt du clavier de l'utilisateur.	A. Le clavier utilisateur ne fonctionne pas.	A. Remplacer le clavier utilisateur. Consulter l'installateur ou le revendeur.
	B. Faisceau de câblage desserré, déconnecté ou endommagé.	B. Inspecter le câblage et vérifier que les connexions sont adéquates. Remplacer le faisceau de câblage le cas échéant. Consulter l'installateur ou le revendeur.
	C. La commande ne fonctionne pas.	C. Remplacer la commande. Consulter l'installateur ou le revendeur.
10. Une zone ne produit pas de bulles d'air mais une autre fonctionne normalement.	A. La zone n'est pas sélectionnée.	A. Sélectionner la zone selon les instructions dans "Clavier de l'utilisateur et modes/caractéristiques de baignoire à jets d'air".
	B. La valve papillon ne fonctionne pas.	B. Remplacer la valve papillon. Consulter l'installateur ou le revendeur.
	C. Faisceau de câblage desserré, déconnecté ou endommagé.	C. Inspecter le câblage et vérifier que les connexions sont adéquates. Remplacer le faisceau de câblage le cas échéant. Consulter l'installateur ou le revendeur.
	D. Le clavier utilisateur ne fonctionne pas.	D. Remplacer le clavier utilisateur. Consulter l'installateur ou le revendeur.
	E. La commande ne fonctionne pas.	E. Remplacer la commande. Consulter l'installateur ou le revendeur.
11. Le mode de surpression ne fonctionne pas.	A. Le clavier utilisateur ne fonctionne pas.	A. Remplacer le clavier utilisateur. Consulter l'installateur ou le revendeur.

Dépannage (cont.)		
Symptômes	Causes probables	Action recommandée
	B. La commande ne fonctionne pas.	B. Remplacer la commande. Consulter l'installateur ou le revendeur.
12. Déversement d'eau ou endommagement constaté sous la baignoire.	A. Fuite du drain ou du trop-plein.	A. Réparer ou remplacer l'ensemble du drain selon les instructions du fabricant.
	B. Le mur, le comptoir et/ou la porte de douche ne sont pas entièrement étanches.	B. Appliquer du mastic à la silicone au niveau des joints entre la baignoire et le mur, le comptoir, ou la porte.
13. Le niveau de bruit en provenance du souffleur a augmenté et/ou la performance des jets d'air a diminué.	A. La valve-clapet de non retour ne fonctionne pas.	A. Taper sur la valve-clapet de non retour avec la poignée d'un tournevis. Redémarrer le système. Si les symptômes ont disparu, la valve-clapet de non retour n'a pas besoin d'être remplacée.
	B. La valve-clapet de non retour doit être remplacée.	B. Retirer la valve-clapet de non retour de l'ensemble de la valve-clapet de non retour. Réassembler l'ensemble de la valve-clapet de non retour sans la valve-clapet de non retour. Redémarrer le système. Si le système fonctionne correctement sans la valve-clapet de non retour, cette dernière doit être remplacée. À des fins de sécurité, réinstaller la valve-clapet de non retour défectueuse jusqu'à ce qu'il soit possible d'installer une valve-clapet de non retour de remplacement.
Pour les baignoires avec chromathérapie		
Symptômes	Causes probables	Action recommandée
14. Les lampes de chromathérapie ne fonctionnent pas.	A. Le câblage ou les connexions sont desserrés, déconnectés ou endommagés.	A. Inspecter le câblage et vérifier que les connexions sont adéquates. Remplacer le câblage si nécessaire. Consulter l'installateur ou le revendeur.
	B. La commande ne fonctionne pas.	B. Remplacer la commande. Consulter l'installateur ou le revendeur.

***Remarque:** Tous les tubes de 1" à moins qu'indiqué autrement.

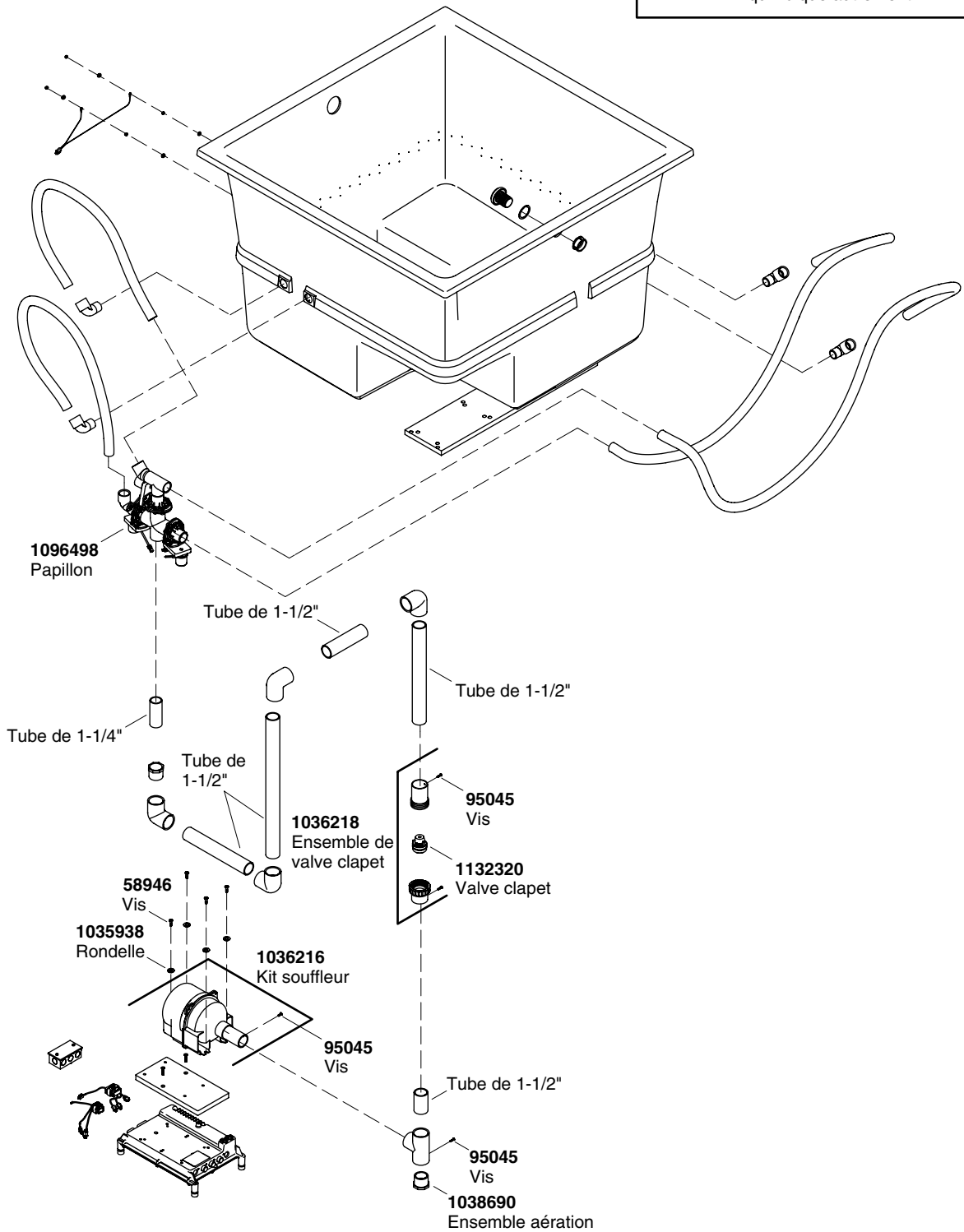

****Vous devez spécifier les codes de la finition et/ou de la couleur quand vous passez votre commande.**

Pièces de rechange

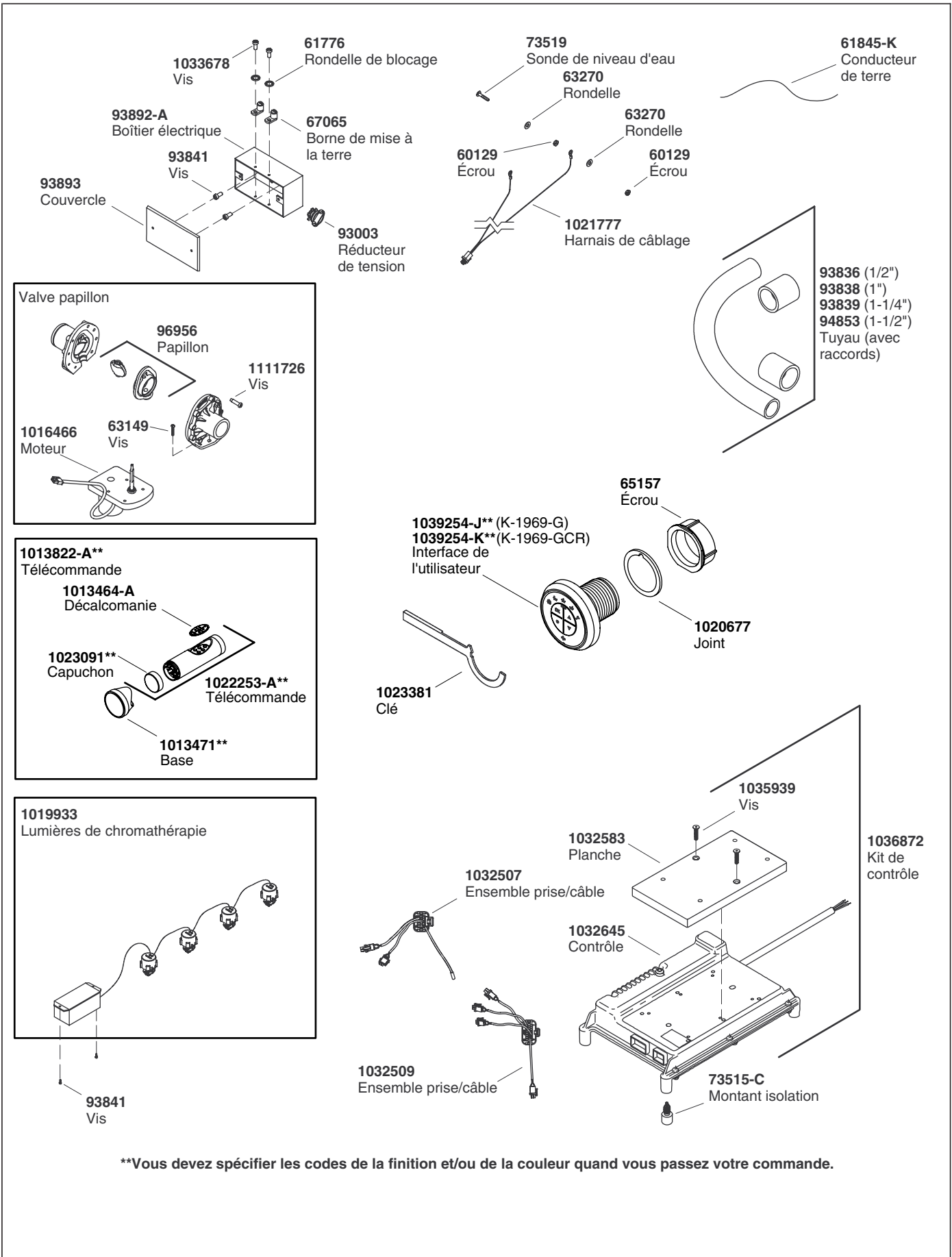

****Vous devez spécifier les codes de la finition et/ou de la couleur quand vous passez votre commande.**

Guía del usuario

Bañera con jets de aire

INSTRUCCIONES IMPORTANTES SEGURIDAD

INSTRUCCIONES RELATIVAS AL RIESGO DE INCENDIO, DESCARGA ELÉCTRICA O LESIONES PERSONALES

LEA Y SIGA TODAS LAS INSTRUCCIONES

GUARDE ESTAS INSTRUCCIONES



ADVERTENCIA: Al usar aparatos eléctricos, siga siempre las precauciones básicas, incluyendo las siguientes:



ADVERTENCIA: Riesgo de lesiones personales. No permita que los niños utilicen esta unidad sin estricta supervisión en todo momento.



ADVERTENCIA: Riesgo de lesiones personales. Para evitar lesiones, tenga cuidado al entrar y salir de la bañera.



ADVERTENCIA: Riesgo de descarga eléctrica. No coloque aparatos eléctricos (como el secador de pelo, lámparas, el teléfono, la radio o la televisión) a menos de 5' (1,5 m) de la bañera con jets de aire.



ADVERTENCIA: El uso de alcohol, drogas o medicamentos puede aumentar enormemente el riesgo de sufrir hipertermia fatal. La inmersión prolongada en agua caliente puede producir hipertermia. La hipertermia ocurre cuando la temperatura interna del cuerpo alcanza un nivel superior a la temperatura corporal normal de 98,6°F (37°C). Los síntomas de la hipertermia incluyen el aumento de la temperatura corporal interna, mareos, letargo, somnolencia y desfallecimiento. Los efectos de la hipertermia incluyen: (a) incapacidad para percibir calor, (b) incapacidad para reconocer la necesidad de salir de la bañera, (c) inconsciencia de un peligro inminente, (d) daño al feto en mujeres embarazadas, (e) inhabilidad física para salir de la bañera y (f) pérdida del conocimiento con peligro de ahogarse.

El compartimiento de cables tiene un terminal de conexión a tierra para el equipo. Para reducir el riesgo de descarga eléctrica, debe conectar el terminal de tierra en el panel de suministro eléctrico con un conductor del mismo tamaño que los conductores del circuito que alimentan esta bañera con jets de aire.

En la parte exterior del motor soplador o control de esta unidad se incluye un conector de presión para permitir la conexión de un conductor de puesta a tierra entre esta unidad y cualquier metal expuesto en las proximidades de la unidad, tal como lo requieren las normas locales.

Use esta bañera con jets de aire únicamente con el fin para el que se ha fabricado, tal como se explica en este manual. No use accesorios que no estén recomendados por Kohler.

No deje caer ni introduzca objetos en ninguna de las aberturas.

La bañera debe conectarse solamente a un circuito protegido con un interruptor de circuito con pérdida a tierra (GFCI) o por un dispositivo de corriente residual (RCD). El instalador debe proveer el interruptor de protección GFCI o RCD, cuyo funcionamiento debe probarse de manera rutinaria. Para probar el interruptor de protección GFCI o RCD, oprima el botón de prueba (test). El interruptor de protección GFCI o RCD debe interrumpir la alimentación eléctrica. Oprima el botón (reset) de restablecer la alimentación eléctrica. Esto debe restablecer la alimentación eléctrica. Si el interruptor de protección GFCI o RCD no funciona de este

INSTRUCCIONES IMPORTANTES SEGURIDAD (cont.)

modo, significa que está averiado. Si el interruptor de protección GFCI o RCD, interrumpe la alimentación eléctrica a la bañera sin haber oprimido el botón de prueba, significa que existe corriente a tierra y la posibilidad de una descarga eléctrica. No utilice esta bañera. Desconecte la bañera y solicite que un representante de servicio autorizado solucione el problema.

No permita que la temperatura del agua en la bañera con jets de aire exceda los 104°F (40°C).

La acción del hidromasaje puede hacer que una pequeña cantidad de líquidos para hacer burbujas, champú, jabón o aceite de baño espume en exceso. Por esta razón, no utilice estos productos durante el funcionamiento del soplador.

Su nueva bañera con jets de aire Kohler ha sido incluida en la lista de Underwriter's Laboratories, aumentando así su seguridad y la de su familia. Asimismo, su nueva bañera cumple con las estrictas normas del ANSI e IAPMO establecidas dentro de la industria de plomería.

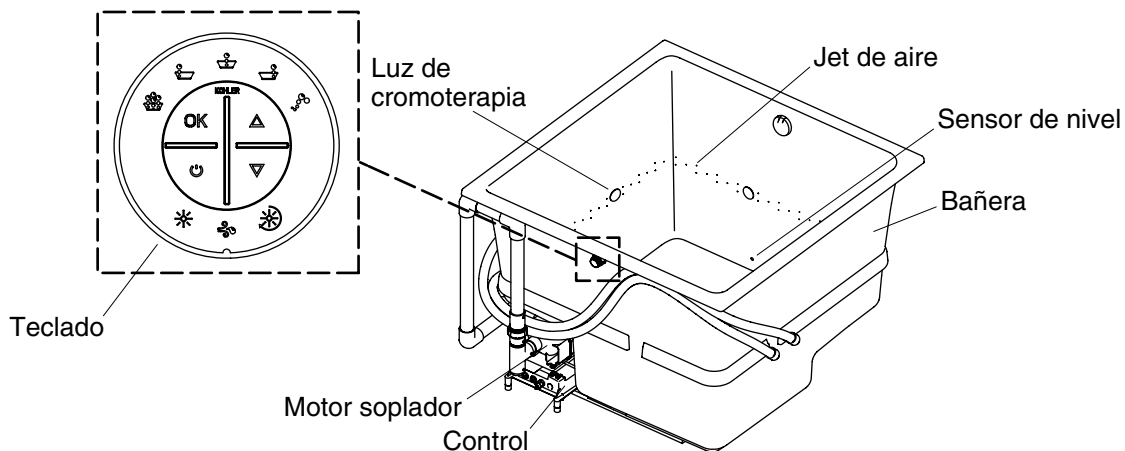

Bañera con jets de aire

Su nueva bañera con jets de aire está diseñada para estimular, vigorizar y dar energía a su cuerpo. Se utilizan los siguientes componentes:

- **Bañera** - Permite al usuario relajarse con confort mientras disfruta de un masaje de aire.
- **Teclado** - El teclado, de fácil alcance, le permite encender y apagar la bañera. También le permite acceder a los modos de los jets de aire y ajustar el flujo de aire.
- **Jets de aire** - Orificios por los que el aire fluye.
- **Luces de cromoterapia (si están incluidas)** - Ambientan la bañera con un color específico o el ciclo de ocho colores que cambian de manera continua.
- **Sensor de nivel** - Determina cuando se ha vaciado la bañera e inicia el ciclo de purga automática.
- **Motor soplador** - Proporciona una potencia de velocidad variable y silenciosa para forzar el aire a través de los jets de aire y llegar al agua, creando una acción burbujeante y relajante.
- **Control** - Procesa las instrucciones recibidas cuando se utiliza el teclado del usuario e inicia las funciones elegidas.

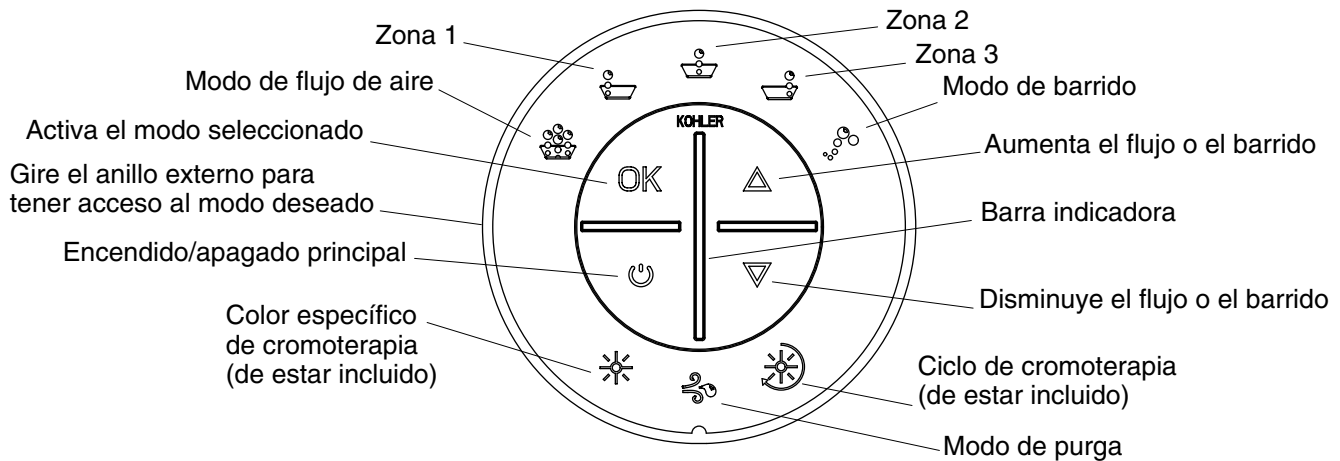

Modos/características del teclado y bañera con jets de aire

- **Encendido/apagado principal** - Enciende y apaga el motor soplador. Los símbolos iluminados en azul indican los modos/funciones disponibles. Los modos en funcionamiento se iluminarán en verde.
- **Botón de activación** - Oprima "OK" para activar el modo deseado. El modo activado se encenderá de forma intermitente (en verde).
- **Flecha hacia arriba** - Aumenta el flujo de aire cuando el modo de flujo de aire está activado. Aumenta la velocidad de pulsación cuando el modo de barrido está activado.
- **Flecha hacia abajo** - Disminuye el flujo de aire cuando el modo de flujo de aire está activado. Disminuye la velocidad de pulsación cuando el modo de barrido está activado.
- **Anillo exterior** - Gire el anillo externo al modo deseado. El modo seleccionado se encenderá de forma intermitente (en azul).
- **Barra indicadora** - Muestra el volumen del flujo de aire cuando funciona en el modo de flujo de aire. Muestra la velocidad de barrido cuando funciona en el modo de barrido.
- **Modo de purga** - Seleccione para iniciar manualmente el modo de purga. El ciclo de purga no comenzará a funcionar si hay agua en la bañera. El modo de purga expulsa el agua residual que pueda haber de los canales de aire. El motor soplador arranca y continua funcionando a baja velocidad durante unos 2 minutos. El ciclo automático de purga funciona cuando la bañera se vacía y el nivel de agua desciende por debajo de los sensores de nivel.
- **Modo de flujo de aire** - En este modo, el flujo de aire se dirige a través de algunos de los jets de aire en las zonas seleccionadas. El flujo de aire se puede ajustar con los botones de flechas. Cuando usted selecciona el modo de barrido, el modo de flujo de aire se detiene. Cuando usted selecciona el modo de flujo de aire y el modo de barrido está funcionando en ese momento, el modo de barrido se detiene.
- **Zona 1** - Utilice este modo para seleccionar o anular la selección del flujo de aire a través de la Zona 1.
- **Zona 2** - Utilice este modo para seleccionar o anular la selección del flujo de aire a través de la Zona 2.
- **Zona 3** - Utilice este modo para seleccionar o anular la selección del flujo de aire a través de la Zona 3.
- **Modo de barrido** - Cuando está activado, el flujo de aire aumenta de mínimo a máximo y disminuye de nuevo al mínimo. Ajuste la velocidad de barrido entre aproximadamente 10 segundos a 60 segundos, mediante los botones con flechas hacia arriba y hacia abajo. Utilice las flechas hacia arriba o hacia abajo para ajustar la velocidad de barrido. Seleccione o cancele la selección de zonas en el modo de barrido.

Modos/características del teclado y bañera con jets de aire (cont.)

- **Ciclo de cromoterapia (si está incluido)** - Las luces de cromoterapia cambian de color automática y continuamente a través del ciclo de ocho colores; blanco, violeta, azul índigo, azul agua, verde, amarillo, naranja y rojo. Un ciclo de ocho colores tarda aproximadamente 1 minuto.
- **Color específico de cromoterapia (si está incluido)** - Seleccione este modo para elegir un color específico para la bañera.
- **Modos "en espera" del teclado** - A fin de aumentar el placer del baño, el teclado está programado para que se atenúe tras 15 segundos de inactividad. Solamente la última opción seleccionada permanecerá iluminada. Para continuar con el funcionamiento normal, oprima cualquier tecla o gire el anillo externo. Aproximadamente 1 minuto después de que todo el equipo se haya apagado, el teclado se oscurecerá por completo para conservar energía. Oprima el botón de encendido/apagado o gire el anillo externo para reactivar el teclado.

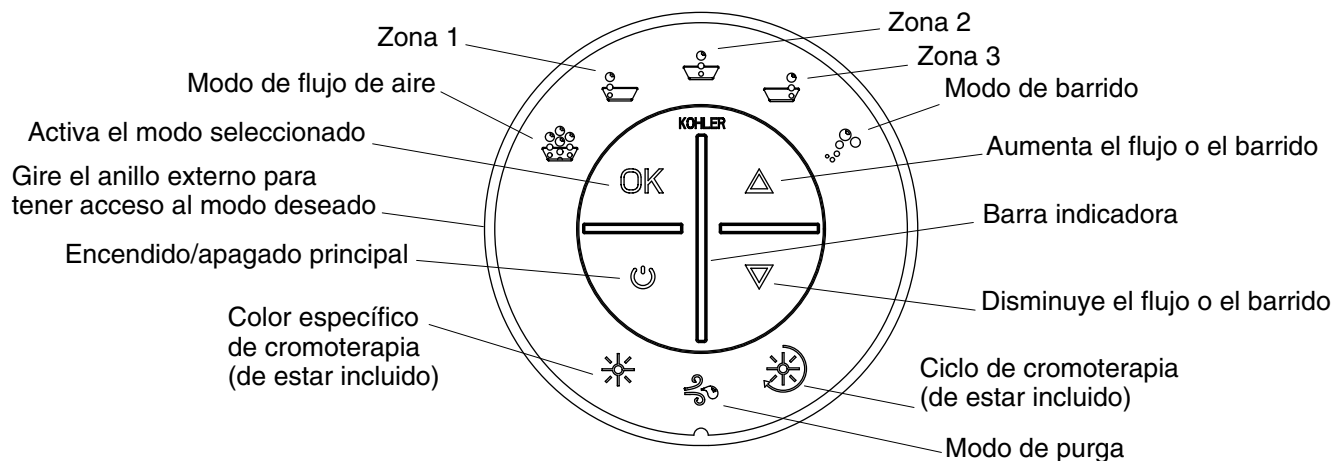

Funcionamiento de la bañera con jets de aire

NOTA: Si la bañera no funciona correctamente, consulte la sección para resolver problemas.

Puesta en marcha

- Cierre el desagüe.
- Llene la bañera a un nivel al menos 2" (5,1 cm) por encima de los jets de aire.
- Pruebe la temperatura del agua con la mano para su confort y seguridad.
- Entre en la pila de la bañera con cuidado.
- Oprima el botón de encendido/apagado en el teclado.
- Observe que el sistema de aire se ponga en funcionamiento y el aire empiece a fluir por todas las zonas.
- Observe que las luces de cromoterapia (de estar incluidas) también comiencen a funcionar en el modo de ciclo.
- Si lo desea, ajuste la velocidad del flujo de aire utilizando los botones de flechas hacia arriba y hacia abajo.
- Tras unos 15 segundos, observe que sólo la última característica seleccionada permanezca iluminada en el teclado.

Selección de los modos de flujo de aire

- Gire el anillo externo para seleccionar el modo deseado.
- Observe que el icono seleccionado esté destellando en azul.
- Oprima el botón "OK" para activar el modo.
- Observe que el modo activado se ilumine de forma intermitente en verde y se ejecute.
- Observe que, tras unos 15 segundos, el icono deje de destellar.
- Para desactivar un modo, gire el anillo externo hasta que el icono se ilumine de forma intermitente en verde, y pulse el botón "OK" otra vez.
- El icono cambiará a azul lo que indicará que el modo se ha apagado.

Paro del sistema

- Cuando esté listo, oprima el botón de encendido/apagado por segunda vez para detener el sistema de aire.
- Salga con cuidado de la bañera.

Funcionamiento de la bañera con jets de aire (cont.)

- Abra el desagüe para vaciar la bañera.
- Observe que cuando la bañera se vacía por debajo de los sensores de nivel, se produce el ciclo de purga automática de 2 minutos. El sistema de aire funciona a baja velocidad para expulsar los restos de agua de los tubos de aire.
- Observe que, aproximadamente 1 minuto después de detenerse, todas las luces del teclado se apagan.

Inicie un ciclo de purga manual

- Una vez que se haya detenido el sistema de aire y haya vaciado la bañera, gire el anillo en el teclado al icono de purga.
- Observe que el icono del ciclo de purga esté destellando en azul.
- Oprima el botón "OK" una vez.
- El icono de purga se ilumina de forma intermitente en verde y el modo se ejecuta. El sistema de aire funciona a baja velocidad para expulsar los restos de agua de los tubos de aire.
- Después de unos 2 minutos, el sistema de aire se detiene automáticamente.

Funcionamiento de la cromoterapia (si está equipada)

NOTA: La cromoterapia se puede utilizar con todos los modos de funcionamiento. La cromoterapia también se puede utilizar cuando el sistema de aire no esté en funcionamiento.

- **Ciclo de cromoterapia** - Cuando usted activa este modo, las luces de cromoterapia cambian de color automática y continuamente a través del ciclo de ocho colores: blanco, violeta, azul índigo, azul agua, verde, amarillo, naranja y rojo. Un ciclo de ocho colores tarda aproximadamente 1 minuto. Para seleccionar este modo, gire el anillo externo y presione "OK" para activarlo. Para apagar las luces, pulse el botón "OK" mientras que el modo de cromoterapia esté seleccionado y activo.
- **Selección de un color específico de cromoterapia** - Active este modo para elegir un color específico para la bañera. Gire el anillo externo para seleccionar este modo, oprima el botón "OK" y utilice los botones de flechas hacia arriba/abajo para seleccionar el color deseado. Para apagar las luces, pulse el botón "OK" mientras que el modo de cromoterapia esté seleccionado y activo.

Cuidado y limpieza

- **No utilice productos de limpieza en polvo a menos que estén completamente disueltos en el agua.** Las sustancias sólidas podrían obstruir los jets de aire.
- **No utilice productos que contengan cloro (lejía) o amoníaco concentrado.** Las soluciones de limpieza activas químicamente pueden dañar la superficie de la bañera.
- **No utilice limpiadores abrasivos ni disolventes en las superficies de acrílico.** Los disolventes y productos de limpieza abrasivos pueden dañar la superficie de la bañera.
- Limpie su bañera acrílica con un paño suave después de cada uso.
- Evite detergentes, desinfectantes o productos de limpieza en aerosol.

NOTA: Para restaurar las superficies que estén opacas o rayadas: Aplique un compuesto blanco de pulir para autos con un trapo limpio. Frote enérgicamente las áreas rayadas y opacas. Limpie los residuos. A continuación aplique una capa de cera en pasta para autos. No aplique cera en las zonas donde camine o se sitúe de pie.

Limpieza del teclado y del control remoto

- Utilice un paño suave para limpiar el teclado y el control remoto tras cada uso. Si la superficie se ensucia, limpie con un jabón no abrasivo y agua tibia.

Mantenimiento de los jets de aire

Cuidado y limpieza (cont.)

- Si es necesario limpiar los jets de aire debido a los depósitos de agua dura, utilice un cepillo interdental pequeño y vinagre blanco. Sumerja el cepillo en el vinagre, cepille el orificio, enjuague el cepillo en agua limpia y luego utilice el cepillo enjuagado para enjuagar el orificio.
- Llene la bañera de agua hasta la fila superior de jets de aire. Vacíe la bañera y oprima el botón de purga.

Para obtener información detallada de limpieza y los limpiadores a considerar, visite www.kohler.com/clean. Para solicitar información sobre el cuidado y la limpieza, llame al 1-800-456-4537.

Garantía

GARANTÍA LIMITADA DE UN AÑO

Se garantiza que los productos de plomería KOHLER están libres de defectos de material y mano de obra por un año a partir de la fecha de instalación.

Kohler Co., a su criterio, reparará, reemplazará o realizará los ajustes pertinentes en los casos en que la inspección realizada por Kohler Co. determine que dichos defectos ocurrieron durante el uso normal en el transcurso de un (1) año a partir de la fecha de la instalación. Kohler Co. no se hace responsable de costos de desinstalación o instalación. **El uso de limpiadores de inodoro que se colocan dentro del tanque anulará la garantía.**

Para obtener el servicio de garantía, comuníquese con Kohler Co. a través de su distribuidor, contratista de plomería, centro de remodelación o distribuidor por Internet, o escriba a: Kohler Co., Attn.: Customer Care Center, 444 Highland Drive, Kohler, WI 53044, U.S.A., o llame al 1-800-4-KOHLER (1-800-456-4537) dentro de los Estados Unidos y Canadá, y 001-800-456-4537 desde México, o visite www.kohler.com dentro de EE.UU., www.ca.kohler.com desde Canadá, o www.mx.kohler.com en México.

TODA GARANTÍA IMPLÍCITA INCLUYENDO DE COMERCIALIZACIÓN E IDONEIDAD DEL PRODUCTO PARA UN USO DETERMINADO, SE LIMITA EXPRESAMENTE A LA DURACIÓN DE ESTA GARANTÍA. KOHLER CO. Y/O EL VENDEDOR DESCARGAN TODA RESPONSABILIDAD POR CONCEPTO DE DAÑOS PARTICULARES, INCIDENTALES O INDIRECTOS. Algunos estados/provincias no permiten limitaciones en cuanto a la duración de una garantía implícita o a la exclusión o limitación de daños particulares, incidentales o indirectos, por lo que estas limitaciones y exclusiones pueden no aplicar a su caso. Esta garantía le otorga ciertos derechos legales específicos. Además, usted puede tener otros derechos que varían de estado a estado y provincia a provincia.

Ésta es la garantía exclusiva por escrito de Kohler Co.

Procedimiento para resolver problemas

Esta guía para resolver problemas está diseñada únicamente como ayuda general. Todos los problemas eléctricos deben ser resueltos por un representante de servicio autorizado de KOHLER o un electricista calificado. Para obtener servicio cubierto por la garantía, póngase en contacto con el vendedor o el distribuidor mayorista.

Guía para resolver problemas del sistema de la bañera

Síntomas	Causas probables	Acción recomendada
1. El teclado no se ilumina cuando se oprime el botón de encendido/apagado o se gira el anillo externo.	A. El control no tiene alimentación eléctrica.	A. Verifique el cableado y conecte el suministro eléctrico.

Procedimiento para resolver problemas (cont.)

Síntomas	Causas probables	Acción recomendada
	<p>B. El interruptor de circuito con pérdida a tierra (GFCI) o el dispositivo de corriente residual (RCD) se ha disparado.</p>	<p>B. Oprima el botón de restablecer el interruptor GFCI o RCD. Si se dispara otra vez, consulte "El interruptor de circuito con pérdida a tierra (GFCI) o el dispositivo de corriente residual (RCD) se dispara cuando la unidad se enciende".</p>
	<p>C. El arnés de cables del teclado al control está suelto, desconectado o dañado.</p>	<p>C. Revise que los cables estén correctamente conectados. Reemplace el arnés de cables de ser necesario. Consulte al instalador o distribuidor mayorista.</p>
	<p>D. El teclado no funciona.</p>	<p>D. Reemplace el teclado. Consulte al instalador o distribuidor mayorista.</p>
	<p>E. El control no funciona.</p>	<p>E. Reemplace el control. Consulte al instalador o distribuidor mayorista.</p>
<p>2. El interruptor de circuito con pérdida a tierra (GFCI) o el dispositivo de corriente residual (RCD) se dispara cuando la unidad se enciende.</p>	<p>A. El equipo eléctrico está mojado o dañado.</p>	<p>A. Compruebe que las conexiones no estén mojadas. Seque las conexiones y repare la fuga. Compruebe si el aislamiento o el conector está dañado. Reemplace el equipo si está dañado. Consulte al instalador o distribuidor mayorista.</p>
	<p>B. El cableado eléctrico a la caja de empalmes está mojado o dañado.</p>	<p>B. Haga que un electricista calificado diagnostique y corrija el problema conforme a los códigos pertinentes de construcción y electricidad.</p>
	<p>C. El cableado eléctrico al cable de alimentación está mojado o dañado.</p>	<p>C. Haga que un electricista calificado diagnostique y corrija el problema conforme a los códigos pertinentes de construcción y electricidad.</p>
	<p>D. El motor soplador no funciona.</p>	<p>D. Reemplace el motor soplador. Consulte al instalador o distribuidor mayorista.</p>
	<p>E. El control no funciona.</p>	<p>E. Reemplace el control. Consulte al instalador o distribuidor mayorista.</p>
<p>3. El teclado está iluminado, pero no responde a los botones o anillo externo.</p>	<p>A. El programa del control está bloqueado.</p>	<p>A. Oprima el botón de restablecer el interruptor GFCI o RCD.</p>
	<p>B. El arnés de cableado P5 que existe entre el teclado y el control está suelto, desconectado o dañado.</p>	<p>B. Revise que los cables estén correctamente conectados. Reemplace el arnés de cables de ser necesario. Consulte al instalador o distribuidor mayorista.</p>
	<p>C. El teclado no funciona.</p>	<p>C. Reemplace el teclado. Consulte al instalador o distribuidor mayorista.</p>
	<p>D. El control no funciona.</p>	<p>D. Reemplace el control. Consulte al instalador o distribuidor mayorista.</p>
<p>4. El motor soplador no se enciende.</p>	<p>A. No hay agua en la bañera.</p>	<p>A. Llene la bañera al menos 2" (5,1 cm) por encima del jet de aire más alto.</p>
	<p>B. El cable eléctrico del motor soplador al control está suelto, desconectado o dañado.</p>	<p>B. Revise que los cables estén correctamente conectados.</p>
	<p>C. El motor soplador no funciona.</p>	<p>C. Reemplace el motor soplador. Consulte al instalador o distribuidor mayorista.</p>

Procedimiento para resolver problemas (cont.)

Síntomas	Causas probables	Acción recomendada
	D. El control no funciona.	D. Reemplace el control. Consulte al instalador o distribuidor mayorista.
5. El motor soplador deja de funcionar y no se pone en funcionamiento de inmediato. El teclado está iluminado.	A. El motor soplador se ha sobrecalentado, activando el dispositivo de protección.	A. Verifique que no haya obstrucciones en las ventilaciones del motor. Elimine la obstrucción y deje enfriar el motor. Consulte al vendedor o al distribuidor mayorista. De lo contrario, consulte "El teclado está iluminado, pero no responde a los botones o anillo externo".
6. El motor soplador arranca pero no todos los jets de aire burbujan.	A. La velocidad del motor soplador es demasiado baja.	A. Aumente el valor establecido de velocidad en el motor soplador.
	B. La entrada del motor soplador está obstruida.	B. Limpie la entrada del motor soplador.
	C. El motor soplador no funciona.	C. Reemplace el motor soplador. Consulte al instalador o distribuidor mayorista.
	D. La salida del motor soplador está obstruida.	D. Elimine la obstrucción.
	E. La válvula de retención no funciona.	E. Reemplace la válvula de retención. Consulte al instalador o distribuidor mayorista.
	F. Los jets de aire están tapados.	F. Moje un trapo suave, no abrasivo, con vinagre blanco y limpie el orificio tapado. Enjuague el área con agua limpia para evitar la exposición prolongada de la superficie del jet de aire o la bañera al vinagre.
7. El motor soplador funciona pero no se forman burbujas de aire.	A. La entrada del motor soplador está obstruida.	A. Limpie la entrada del motor soplador.
	B. Los jets de aire están tapados.	B. Moje un trapo suave, no abrasivo, con vinagre blanco y limpie el orificio tapado. Enjuague el área con agua limpia para evitar la exposición prolongada de la superficie del jet de aire o la bañera al vinagre.
	C. La válvula de retención no funciona.	C. Reemplace la válvula de retención. Consulte al instalador o distribuidor mayorista.
	D. El motor soplador no funciona.	D. Reemplace el motor soplador. Consulte al instalador o distribuidor mayorista.
	E. El control no funciona.	E. Reemplace el control. Consulte al instalador o distribuidor mayorista.
8. El motor soplador funciona, se forman burbujas de aire, los controles de zonas funcionan, pero la función de velocidad variable no funciona.	A. La entrada del motor soplador está obstruida.	A. Limpie la entrada del motor soplador.

Procedimiento para resolver problemas (cont.)

Síntomas	Causas probables	Acción recomendada
	B. El arnés de cableado está flojo, desconectado o dañado.	B. Revise que los cables estén correctamente conectados. Reemplace el arnés de cables de ser necesario. Consulte al instalador o distribuidor mayorista.
	C. El teclado no funciona.	C. Reemplace el teclado. Consulte al instalador o distribuidor mayorista.
	D. El motor soplador no funciona.	D. Reemplace el motor soplador. Consulte al instalador o distribuidor mayorista.
	E. El control no funciona.	E. Reemplace el control. Consulte al instalador o distribuidor mayorista.
9. El motor soplador no se apaga cuando se oprime el botón de encendido/apagado en el teclado.	A. El teclado no funciona.	A. Reemplace el teclado. Consulte al instalador o distribuidor mayorista.
	B. El arnés de cableado está flojo, desconectado o dañado.	B. Revise que los cables estén correctamente conectados. Reemplace el arnés de cables de ser necesario. Consulte al instalador o distribuidor mayorista.
	C. El control no funciona.	C. Reemplace el control. Consulte al instalador o distribuidor mayorista.
10. Una zona no produce burbujas de aire pero otra zona funciona con normalidad.	A. La zona no está seleccionada.	A. Seleccione la zona según las instrucciones en "Modos/funciones del teclado y bañera con jets de aire".
	B. La válvula de mariposa no funciona.	B. Reemplace la válvula de mariposa. Consulte al instalador o distribuidor mayorista.
	C. El arnés de cableado está flojo, desconectado o dañado.	C. Revise que los cables estén correctamente conectados. Reemplace el arnés de cables de ser necesario. Consulte al instalador o distribuidor mayorista.
	D. El teclado no funciona.	D. Reemplace el teclado. Consulte al instalador o distribuidor mayorista.
	E. El control no funciona.	E. Reemplace el control. Consulte al instalador o distribuidor mayorista.
11. El modo de barrido no funciona.	A. El teclado no funciona.	A. Reemplace el teclado. Consulte al instalador o distribuidor mayorista.
	B. El control no funciona.	B. Reemplace el control. Consulte al instalador o distribuidor mayorista.
12. Se ha derramado agua o se han producidos daños debajo de la bañera.	A. El desagüe o rebosadero presentan fugas.	A. Repare o reemplace el montaje del desagüe conforme a las instrucciones del fabricante.
	B. La pared, cubierta, y/o la puerta de la ducha no se han sellado correctamente.	B. Aplique sellador de silicona en las juntas entre la bañera y la pared, cubierta o puerta.
13. El nivel de ruido del soplador ha aumentado y/o el rendimiento del jet de aire ha disminuido.	A. La válvula de retención no funciona correctamente.	A. Golpee la válvula de retención ligeramente con el mango de un destornillador. Reinicie el sistema. Si ya no se producen más síntomas, no es necesario reemplazar la válvula de retención.

Procedimiento para resolver problemas (cont.)

Síntomas	Causas probables	Acción recomendada
	B. Es necesario reemplazar la válvula de retención.	B. Retire la válvula de retención del montaje de la válvula de retención. Vuelva a montar el montaje de la válvula de retención sin la válvula de retención. Reinicie el sistema. Si el sistema funciona correctamente sin la válvula de retención, será necesario reemplazar la válvula de retención. Para mayor seguridad, vuelva a instalar la válvula de retención que no funciona hasta que pueda instalar una de repuesto.

Para las bañeras con cromoterapia

Síntomas	Causas probables	Acción recomendada
14. Las luces de cromoterapia no funcionan.	A. Los cables/conexiones están flojos, desconectados o dañados.	A. Revise que los cables estén correctamente conectados. Reemplace los cables de ser necesario. Consulte al instalador o distribuidor mayorista.
	B. El control no funciona.	B. Reemplace el control. Consulte al instalador o distribuidor mayorista.

***Nota:** Todos los tubos son de 1" a menos que se indique lo contrario.

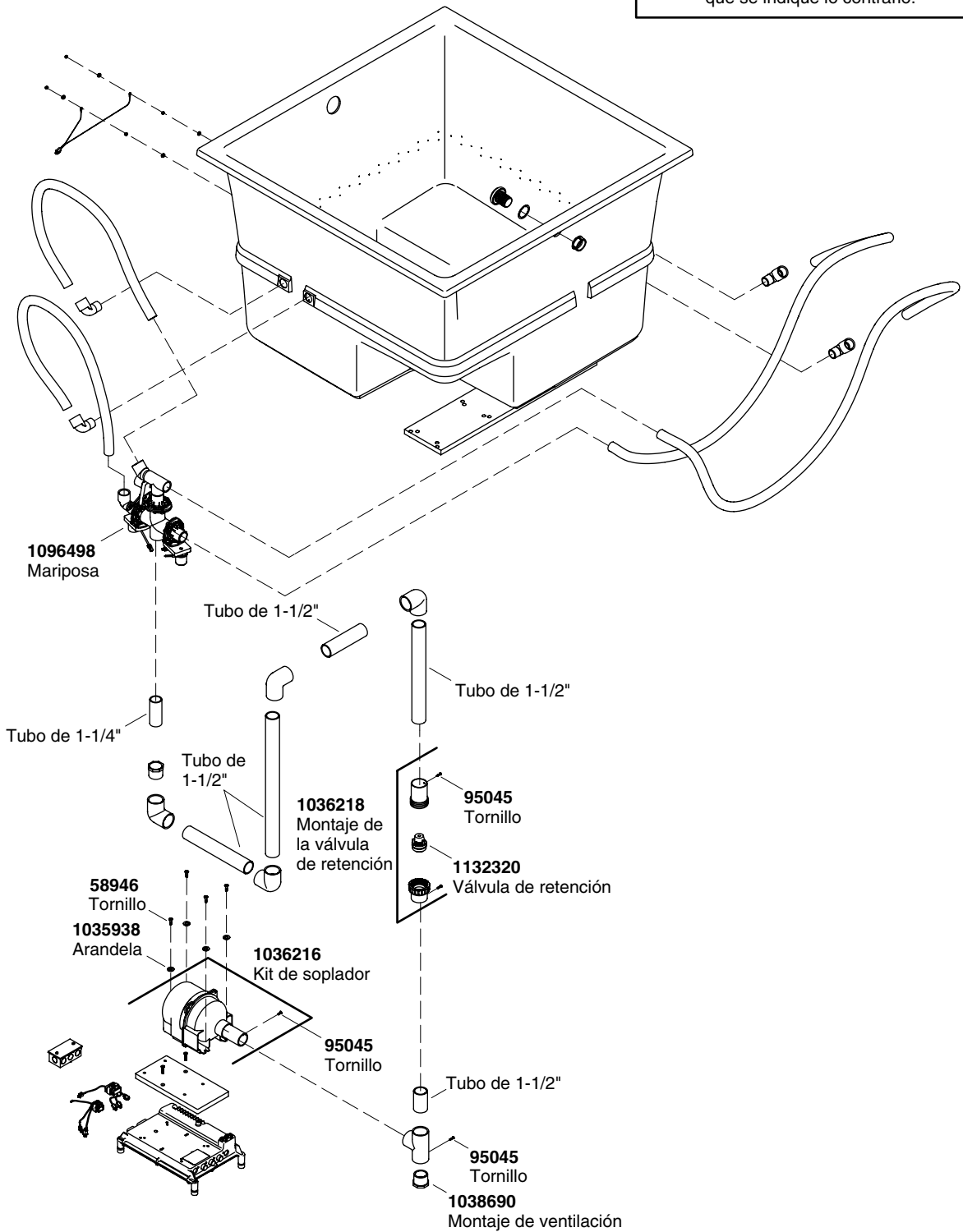

****Se debe especificar el código del acabado/color con el pedido.**

Piezas de repuesto

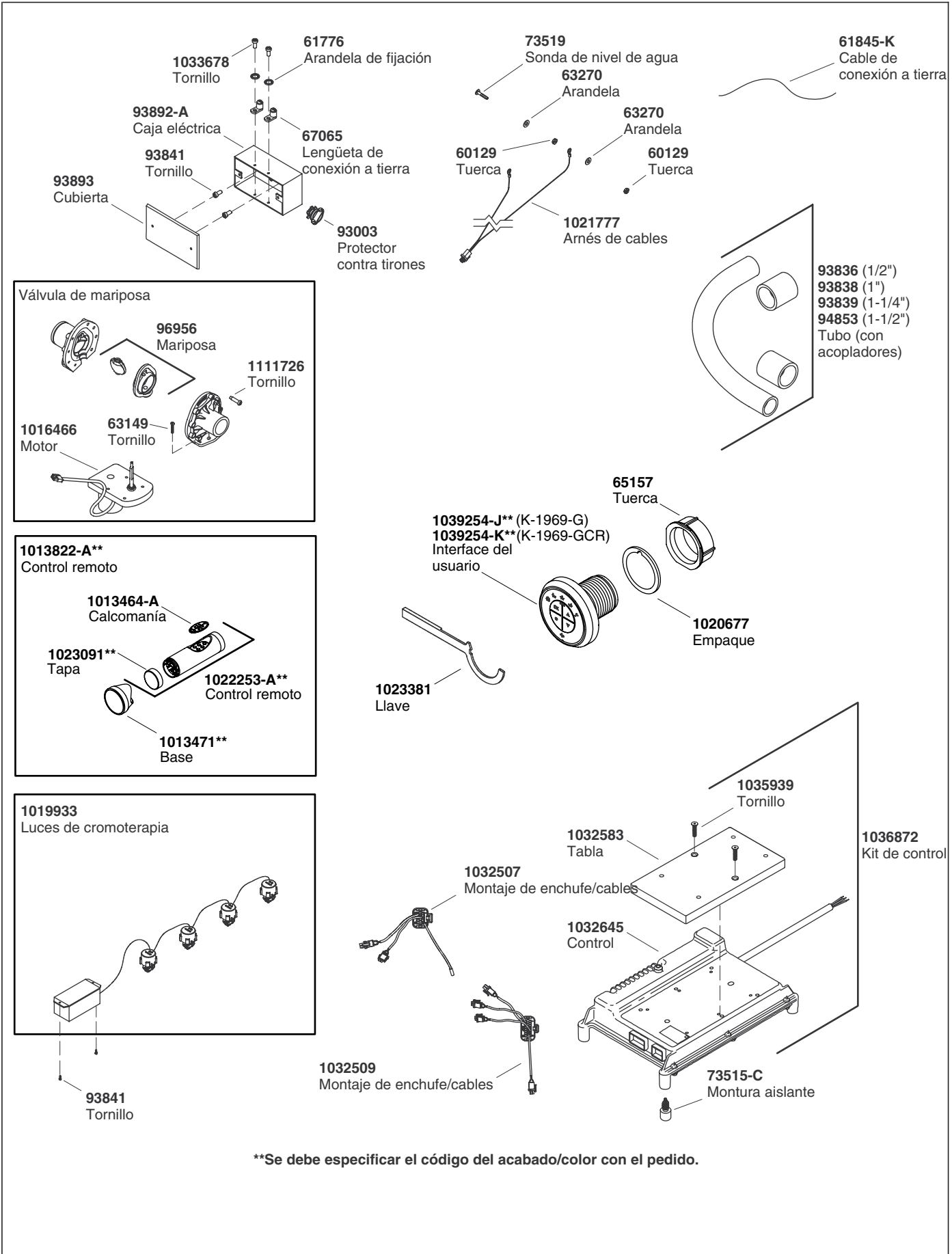

****Se debe especificar el código del acabado/color con el pedido.**

USA/Canada: 1-800-4KOHLER

México: 001-800-456-4537

kohler.com

THE BOLD LOOK
OF **KOHLER**®

©2011 Kohler Co.

1159617-5-B